



REINIGUNG & PFLEGE

PRODUKT- UND SYSTEMLÖSUNGEN



**REINIGUNG
PFLEGE**

RUND UM REINIGEN, PFLEGEN, SCHÜTZEN.

























DELTA SORTIMENT

In diesem Katalog finden Sie eine Auswahl aus unserem umfangreichen Sortiment.

Weitere Produkte und laufend Innovationen finden Sie unter:
delta-zofingen.ch/shop/



PIKTOGRAMME

- 
Sehr hohe Saugfähigkeit
 Besonders saugfähiges Material für eine hohe Flüssigkeitsaufnahme
- 
Hohe Saugfähigkeit
 Saugfähiges Material für eine gute Flüssigkeitsaufnahme
- 
Sehr hohe Sauggeschwindigkeit
 Produkte, die sich durch eine sehr schnelle Flüssigkeitsaufnahme auszeichnen
- 
Hohe Sauggeschwindigkeit
 Produkte, die sich durch eine schnelle Flüssigkeitsaufnahme auszeichnen
- 
Sehr hohe Reissfestigkeit
 Produkte, die sich durch eine besonders hohe Reissfestigkeit (bzw. bei Putzlappen Strapazierfähigkeit) bei der Anwendung auszeichnen
- 
Hohe Reissfestigkeit
 Produkte, die sich durch eine hohe Reissfestigkeit (bzw. bei Putzlappen Strapazierfähigkeit) bei der Anwendung auszeichnen
- 
Sehr hohe Fusselarmut
 Produkte, die sich durch besonders hohe Fusselarmut auszeichnen und bei der Anwendung kaum Abriebpartikel hinterlassen
- 
Hohe Fusselarmut
 Produkte, die sich durch hohe Fusselarmut auszeichnen und bei der Anwendung wenig Abriebpartikel hinterlassen
- 
Lösungsmittelbeständigkeit
 Produkte, die für den Einsatz mit Lösungsmitteln geeignet sind (Der Grad der Lösungsmittelbeständigkeit hängt von den eingesetzten Materialien ab, die Eignung muss im Zweifelsfall abgeklärt werden)
- 
Ölaufnahmefähigkeit
 Produkte, die sich für die Aufnahme von Öl und ölbasierten Flüssigkeiten eignen
- 
Haptik
 Besonders berührungsfreundliche Materialeigenschaften, sehr angenehm in der Anwendung
- 
Sehr hohe Gebrauchsdauer
 Produkte für den mehrfachen, längeren Gebrauch
- 
Hohe Gebrauchsdauer
 Produkte für den mehrfachen Gebrauch
- 
Tiefe Gebrauchsdauer
 Produkte für den einmaligen Gebrauch
- 
Hohes Volumen
 Produkte, die über ein hohes Volumen verfügen (haptisches Empfinden)
- 
Mittleres Volumen
 Produkte, die über ein mittleres Volumen verfügen (haptisches Empfinden)
- 
Mehrfarbsystem
 Gefahrenreduktion von Kreuzkontaminationen dank Farbkodierung der Reinigungstücher
- 
Perforation
 Perforiertes Papier zur einfachen Abtrennung einzelner Coupons
- 
Kombirolle
 Rolle, die sowohl für die Innen- als auch die Aussenabrollung geeignet ist
- 
Recyclingpapier
 Hochwertiges Produkt aus wiederverwertetem Altpapier, Pappe und Karton
- 
Frischzellstoffpapier
 Besonders weiches, weisses Papier aus 100% Frischzellstoff
- 
Hohe Nutzerzahlen
 Systemlösung für Bereiche mit höheren Nutzerzahlen
- 
Geringe Nutzerzahlen
 Systemlösung für Bereiche mit niedrigeren Nutzerzahlen

INHALT

DELTA ZOFINGEN AG	4
DELTA – Kompetenz aus einer Hand	4
Ihre Aufgabe, unsere Kompetenz	5
DELTA Zofingen AG als Partner	6
DELTA Online-Shop	7
Gütesiegel – Vertrauen in Qualität	8
DELTA Nachhaltigkeit	9
Kompetenz	10
Branchencoach	12
REINIGUNGSTÜCHER	16
Eigenschaften Reinigungstücher	17
Reinigungstücher Einmalgebrauch	18
Reinigungstücher Mehrfachgebrauch	19
Feuchtreinigungstücher	25
Feuchtreinigungstücher – die grosse Vielfalt	26
Echt Stark: Mikrofasern	28
Mikrofasertücher	29
REINIGUNGSPAPIER	30
Eigenschaften Reinigungspapier	31
Reinigungspapier	32
Liegenabdeckungen und Haushaltsrollen	35
Frischzellstoff oder Recycling?	36
Spender-Systeme	37
PUTZLAPPEN	38
Eigenschaften Putzlappen	39
Putzlappen Verpackungen	40
Putzlappen	41
Richtiges Händewaschen	45
Handreinigung DELTACLEAN®	45
Entsorgung	48
UNSERE PARTNER UND MARKEN	54
PIG® Grippy®-Bodenmatte	49
New Pig – Absorber	50
Kleen Purgatis	52
Kimberly-Clark Professional™	54
Tork	58
Chicopee	62
Unsere Partner und ihre starken Marken	66

DELTA ZOFINGEN AG

KOMPETENZ AUS EINER HAND

DIE DELTA ZOFINGEN AG IST FÜHRENDER ANBIETER FÜR INDIVIDUELLE, EFFIZIENTE SYSTEMLÖSUNGEN RUND UM HYGIENE, SAUBERKEIT UND SICHERHEIT IN DER SCHWEIZ.



REINIGUNG UND PFLEGE – mit Reinigungs- und Pflegemitteln

Putzen, wischen, aufsaugen, säubern – zuverlässig und exakt auf Ihr Bedürfnis zugeschnitten. Mit unserem branchenübergreifenden Wissen beraten wir Sie rund um Ihre täglichen Herausforderungen und bieten ein umfangreiches Produktsortiment aus bewährten Eigenmarken und hochwertigen Partnerprodukten.



WASCHRAUM – kompromisslose Hygiene für Ihre Branche

Hygienekonzepte gehen heute weiter als je zuvor. Gemeinsam mit Ihnen erarbeiten wir Ihr individuelles Hygienekonzept und stellen Ihnen vielfältige Lösungen, Fachwissen und Services rund um das Thema Hygiene und Sauberkeit zur Verfügung.



ARBEITSSCHUTZ UND HYGIENE – von Kopf bis Fuss

Vermeiden Sie ernste Folgen durch kleine Missgeschicke bei Arbeitsunfällen und setzen Sie auf zuverlässige Sicherheit während Ihrer Arbeitsprozesse. Als Experte für persönliche Schutzausrüstung/PSA schützen wir Sie und Ihr Team von Kopf bis Fuss. Verlassen Sie sich mit unserer Eigenmarke **DELTA SAFE®** auf eine neue Generation Schutz- und Hygienekleidung.



REINRAUM – besondere Normen und Anforderungen

Reinräume müssen strenge, international genormte Anforderungen auf Mikroorganismen und auf die Abgabe von Partikeln in der Luft erfüllen. Wir unterstützen Sie in der Lösungsfindung zu 100% – von Handschuhen und Fingerlingen, Einwegbekleidung, Wischtüchern bis zu Mopp-Systemen und Desinfektionsmitteln.



KLEEN PURGATIS – innovative Reinigungsprodukte

Unser Partner KLEEN PURGATIS bietet ein vollständiges Programm von Qualitätsprodukten in den Bereichen Reinigung, Pflege, Hygiene und Desinfektion. Die Grundlage für den Erfolg von KLEEN PURGATIS bildet die hohe innovations- und qualitätsorientierte Unternehmensphilosophie.



KATALOGE UND BROSCHÜREN

als Download oder zum online Lesen unter:
delta-zofingen.ch/service-knowhow/downloads/kataloge/

IHRE AUFGABE, UNSERE KOMPETENZ

Liebe Leserinnen und Leser

99,999% der Bakterien vernichten und Kreuzkontaminationen kompromisslos vermeiden? Das Mikrofasertuch **DELTA**TEX® schafft genau das und Sie gehen auf Nummer sicher – ein gutes Gefühl!

Innovationen für Ihre täglichen Herausforderungen

Gerade **DELTA**TEX® unterstützt Sie zuverlässig in allen Bereichen mit hygienisch hohen Anforderungen. Branchen wie Food & Beverage, das Gesundheitswesen oder Chemie & Pharma verlassen sich – zu 100% – auf ein Kraftpaket mit extrem hoher Reissfestigkeit, das gleichzeitig schonend ganz empfindliche Oberflächen reinigt und Staub entfernt – da steckt Innovation drin, die wir bei DELTA exakt für Ihre Herausforderungen kontinuierlich entwickeln.

DELTA steht für individuelle Branchen-Lösungen

Sie als Kunde stehen mit den Bedürfnissen Ihrer Branche bei DELTA im Zentrum. Anforderungen an die Reinigung oder Einsatzbereiche für Produkte sind von Branche zu Branche individuell und unterscheiden sich oft sogar innerhalb des Unternehmens – dabei müssen Sie als Verantwortliche oder Verantwortlicher branchenübergreifende Qualitätsanforderungen sicherstellen!

Dafür bieten wir Ihnen vielfältige Produkt- und Systemlösungen – eben genau für Ihre Branche. Mit unserem

Fachwissen und der korrekten Fragestellung finden Sie die ideale Produktauswahl für Ihre Bedürfnisse: «Welches Resultat will ich erzielen? Sind Öle, Schmierfette und andere Flüssigkeiten in kleinen oder grossen Mengen aufzusaugen? Sind Maschinen zu reinigen, sensible Lackbehandlungen oder Oberflächen-Desinfektionen vorzunehmen oder muss mein Produkt Anforderungen bezüglich Lebensmittelechtheit erfüllen?»

[Nutzen Sie Ihren Katalog für Reinigung und Pflege als Coach und Ratgeber für Ihre individuelle Anforderung!](#)

So profitieren Sie vielfältig

Wirtschaftlichkeit, Effizienz und Nachhaltigkeit spielen auch für Sie eine grosse Rolle? Mit unseren Produkten kalkulieren Sie richtig, denn diese gehen einen Schritt weiter: Passende Spenderlösungen, ideale Verpackungseinheiten oder zertifizierte Produkte bieten Ihnen zahlreiche Vorteile wie Effizienz, Flexibilität, Wirtschaftlichkeit und einen möglichst sorgsamem Umgang mit Rohstoffen!

Wir wünschen Ihnen Erfolg, aber auch Freude beim Entdecken Ihres aktuellen DELTA Kataloges Reinigung und Pflege!

Ihre DELTA Zofingen AG

WERDEN AUCH IHRE HERAUSFORDERUNGEN IMMER KOMPLEXER? SETZEN SIE AUF EINEN ERFAHRENEN PARTNER.

WIR ÜBERZEUGEN UNSERE KUNDEN MIT UNSEREN INDIVIDUELLEN UND EFFIZIENTEN SYSTEMLÖSUNGEN RUND UM HYGIENE, SAUBERKEIT UND SICHERHEIT. DAS SIND IHRE VORTEILE:

✓ **BREITES, MASSGESCHNEIDERTES SORTIMENT**

Unsere langjährige Erfahrung erlaubt uns die Entwicklung von massgeschneiderten Lösungen, die exakt auf Ihre Bedürfnisse zugeschnitten sind. Unser breites Sortiment wird laufend durch Innovationen für Ihre täglichen Aufgaben ergänzt.

✓ **SPEZIALISIERTES WISSEN FÜR IHRE BRANCHE**

Die spezifischen Anforderungen oder gesetzlichen Auflagen an die Hygiene unterscheiden sich von Branche zu Branche. Hier setzen unsere Systemlösungen den Massstab für das bedürfnisgerechte Hygienekonzept.

✓ **SIE ALS KUNDE IM ZENTRUM**

Wir setzen auf zufriedene Kunden. Ihre DELTA Experten bieten Ihnen persönliche und professionelle Beratung rund um Ihre Branche. Auf herausragende Qualität im Kunden- und Lieferservice legen wir dabei grossen Wert.

✓ **PRÄMIERTER ONLINE-SHOP**

In unserem beliebten Online-Shop finden Sie das umfassende Produktsortiment sowie Monat für Monat neue Markenprodukte!

✓ **SERVICE – 24-STUNDEN-LIEFERGARANTIE**

Ihr Anliegen ist unser Auftrag! Bestellungen, die wir bis 12.00 Uhr erhalten, werden bei Verfügbarkeit der Ware am nächsten Tag geliefert.

✓ **ZERTIFIZIERTE QUALITÄT VON DELTA**

Unsere Produkte und Lösungen entsprechen maximalen Anforderungen: Hochwertige, zuverlässige Materialien und geprüfte Produkteigenschaften einerseits, andererseits zählen Nachhaltigkeit und Umweltschutz zu unserer gelebten Unternehmensphilosophie.



DELTA ONLINE

Über 5000 Produkte, Service und Wissen online

[DELTA-ZOFINGEN.CH](https://delta-zofingen.ch)



Produkt-Berater

Finden Sie die passenden
Lösungen für Ihre Bedürfnisse



Newsletter

Jederzeit informiert
über Aktionen,
Neuheiten und Wissen!



24-Stunden-Liefergarantie

Bei Bestellungen bis 12.00 Uhr
und Verfügbarkeit der Ware



Muster-Anfragen

Viele Artikel sind als Muster
erhältlich – bestellen Sie diese
bequem per Formular.

Zahlungsmöglichkeiten

Auswahl aus
10 Zahlungsarten



Gratislieferung

Für Ihre Bestellungen bei
einem Warenwert ab
CHF 300.– (exkl. MwSt.)



Geprüfte Sicherheit

Zertifikate und Auszeichnungen



Produktvideos

Mit Anwendungsinformationen und
Produkteigenschaften

Kataloge und Broschüren

Als Download oder zum online Lesen



Persönliche Beratung

Individuelle Beratung durch
unseren Verkaufsdienst



Produkte vergleichen

Bis zu 5 Produkte schnell
auf einen Blick vergleichen

ZUKUNFT VERPFLICHTET. QUALITÄT BIS ZUM GÜTESIEGEL.

WIR SEHEN UNS GEGENÜBER QUALITÄT UND NACHHALTIGKEIT IN DER ROLLE EINER VERANTWORTUNGSVOLLEN SCHWEIZER KMU. GEMEINSAM MIT UNSEREN LIEFERANTEN STEHEN WIR EIN FÜR EINEN SCHONENDEN UMGANG MIT RESSOURCEN. DESHALB VERWENDEN WIR WENN IMMER MÖGLICH ROHSTOFFE UND MATERIALIEN, DIE IN EINKLANG MIT NACHHALTIGKEIT UND UMWELTSCHUTZ STEHEN.



FCC (Food Contact Clearance)

Das Symbol steht für Materialien und Gegenstände, die für den Kontakt mit Lebensmitteln geeignet sind (Grundlage: Art. 1, Abs. 2 der Verordnung (EG) Nr. 1935 / 2004 des Europäischen Parlaments und des Rates vom 27. Oktober 2004).



ISEGA

Das ISEGA-Zertifikat stellt eine Unbedenklichkeitserklärung für Produkte im Kontakt mit Lebensmitteln dar. Vergeben wird das Zertifikat von der ISEGA-Forschungs- und Untersuchungsgesellschaft mbH, Aschaffenburg, einem unabhängigen Prüf- und Zertifizierungsinstitut. Die Laufzeit der Zertifikate beträgt zwei Jahre, danach müssen die Produkte erneut untersucht werden. www.isega.de



EU Ecolabel

Das EU Ecolabel gilt für alle Mitgliedstaaten der EU und bescheinigt, dass Produkte während ihres gesamten Lebenszyklus strenge Kriterien hinsichtlich des Umweltschutzes erfüllen. Dazu gehören die reduzierte Verschmutzung von Wasser und Atmosphäre, reduzierte Emissionen von Gasen mit Treibhauseffekt sowie ein niedriger Verbrauch von Elektrizität. Diverse Produkte aus unserem Sortiment sind durch dieses Label zertifiziert. www.ecolabel.eu



PEFC

Das internationale PEFC-Label (Programme for the Endorsement of Forest Certification Schemes) steht für eine nachhaltige Waldbewirtschaftung. Es garantiert, dass die Formen der Forstwirtschaft (z. B. im Rahmen der Zellulose-Gewinnung) den Anforderungen an eine ökologische und soziale Nachhaltigkeit entsprechen, die auf europäischer Ebene vereinbart wurden. www.pefc.org



FSC

Das FSC-Label kennzeichnet Papiererzeugnisse aus nachhaltiger Produktion. Der Forest Stewardship Council (FSC) fördert weltweit eine umweltfreundliche, sozialförderliche und ökonomisch tragfähige Bewirtschaftung von Wäldern und zertifiziert Holz bzw. Holzprodukte aus nachhaltiger Waldwirtschaft. Die Zertifizierung der Produkte erfolgt durch internationale und unabhängige Zertifizierungsorganisationen. www.fsc.org



Blauer Engel

Der Blaue Engel ist ein Gütesiegel für besonders umweltschonende Produkte und Dienstleistungen. Das Umweltzeichen wird an Hersteller verliehen; diese können auf freiwilliger Basis ihre Produkte damit kennzeichnen. www.blauer-engel.de



EcoNatural

Das Gütesiegel Fiberpack® steht für ökologische Papiere in EcoNatural-Qualität, die aus recycelten Getränkekartons umweltschonend hergestellt werden. Mehr zu diesem zukunftsweisenden Verfahren auf Seite 28. www.lucartprofessional.com



Dermatologisch getestet

Das Symbol steht für Produkte, die auf Hautverträglichkeit getestet wurden (Epikutantest).

DIE WERTE UNSERER GESCHÄFTSTÄTIGKEIT – NACHHALTIG UND ÖKOLOGISCH HANDELN

Unser Schweizer Qualitätsanspruch

Für unsere Geschäftsaktivitäten gilt höchster Schweizer Qualitätsanspruch und das Bewusstsein um nachhaltiges und ökologisches Handeln. Die Zusammenarbeit mit Schweizer Lieferanten reduziert Transportwege und damit CO₂-Emissionen. Gemeinsam mit unseren Geschäftspartnern setzen wir auf Transparenz und Erzeugnisse, die aus zertifizierten und nachhaltigen Quellen stammen. Dafür stehen unsere Gütesiegel.

Ethisches Wirtschaften für einen fairen Wettbewerb

Wir sehen Fairness, Ethik und Ehrlichkeit als Bestandteil unseres Handelns und pflegen so einen partnerschaftlichen Umgang mit Kunden und Lieferanten.

Die Einhaltung von ökologischen und sozialen Arbeits- und Produktionsbedingungen unserer Geschäftspartner setzen wir voraus. Preisabsprachen, Korruption, Erpressung, Veruntreuung oder Bestechung lehnen wir strikt ab.

Ein ganzheitlicher Beratungsansatz für unsere Kunden

Wir beraten unsere Kunden individuell und bedürfnisorientiert. Unsere Lösungen präsentieren wir stets im Zusammenhang mit den optimalen Überlegungen zu Ressourcen, Verbrauchsoptimierung und Kosten.

Täglich grüne Haltung

Strom gewinnen wir mehrheitlich aus erneuerbaren Energien und mit unserer eigenen Photovoltaikanlage – damit decken wir fast den ganzen Jahresbedarf. Unsere Büroräumlichkeiten und Lager betreiben wir möglichst ressourcenschonend, z. B. mit LED-Beleuchtung in den Büros oder Elektro-Gabelstaplern im Lager. Unsere Ladestationen für E-Autos und E-Bikes stehen allen Besuchern und Mitarbeitenden zur Verfügung.

Zertifiziertes Qualitätsmanagement

Wir sind zertifiziert nach ISO 9001 und ISO 45001. Bei der Auswahl unserer Lieferanten und deren Produkte entscheiden wir uns wo immer möglich für Produkte aus zertifizierten Umweltmanagement-Systemen.

Umweltfreundlich unterwegs

Unsere Ware ist nach Möglichkeit umweltschonend unterwegs. Wir verzichten bei unserem Musterversand auf plastifiziertes Verpackungsmaterial. Zudem arbeiten wir mit Logistikunternehmen, die sich ihrer ökologischen Verantwortung bewusst sind. Seit dem Jahr 2021 sind wir offizieller Partner des Fördervereins Green Logistics by Galliker. Unser Brief- und Paketversand erfolgt in Zusammenarbeit mit der Schweizerischen Post CO₂-kompensiert.



DELTA als regionaler Arbeitgeber

Wir werden im Kanton Aargau und in angrenzenden Regionen als attraktiver Arbeitgeber wahrgenommen und sind Ausbildungsbetrieb für zukünftige Generationen in den Berufen Kaufmann/Kauffrau EFZ und Logistiker/in EFZ. Unser Verkaufsteam betreut Kunden schweizweit und direkt vor Ort mit kurzen Anfahrtswegen und schnellen Reaktionszeiten. Im Innendienst sorgt unser Beraterteam für umfassenden Kundenservice, telefonische Beratung und eine optimale Prozessabwicklung.

Höchste Priorität: Zufriedenheit und Gesundheit unserer Mitarbeitenden

Deshalb vertreten wir die Grundsätze der offenen Kommunikation, einer ausgeglichenen Work-Life-Balance und dem psychischen und physischen Wohlbefinden am Arbeitsplatz. Die Arbeit im Homeoffice reduziert Anfahrtswege und damit verbundene Emissionen. Wir offerieren Weiterbildungen in entsprechenden Berufsfachgebieten und in unserer internen DELTA Academy.

WAS SIE ERWARTET? REINIGUNGSLÖSUNGEN FÜR MAXIMALEN MEHRWERT UND FACHWISSEN RUND UM IHRE AUFGABEN



IHR NUTZEN DANK INDIVIDUELLER PRODUKTWAHL, ABGESTIMMT AUF IHRE BEDÜRFNISSE:

- ✓ BEDEUTEND HÖHERE REINIGUNGSEFFIZIENZ
- ✓ GESTEIGERTE PRODUKTIVITÄT UND SICHERHEIT IM ARBEITSPROZESS
(Z. B. DURCH KONSTANTE EINHALTUNG DER HYGIENESTANDARDS)
- ✓ MESSBARE VERBRAUCHSOPTIMIERUNG
- ✓ DEUTLICHE REDUKTION DER ABFALLMENGEN
- ✓ OPTIMALE KOSTEN-NUTZEN-EFFIZIENZ



GUT BERATEN!

In wenigen Schritten die optimale Produktlösung finden?
Besuchen Sie unseren

Produktberater im DELTA Shop unter:
delta-zofingen.ch/service-know-how/know-how/online-produkt-berater/

DIE RICHTIGE LÖSUNG FÜR IHRE AUFGABEN

Aufnehmen verschütteter Flüssigkeiten für geringe bis hohe Mengen einschliesslich Wasser, Öle, Lösungsmittel, chemische Flüssigkeiten usw.

Anforderungen an die eingesetzten Produkte:

- Fachgerechtes, anwenderfreundliches und sicheres Handling
- Sehr hohe Saugfähigkeit, Reissfestigkeit und Volumen
- Lösungsmittelbeständigkeit und Ölaufnahmefähigkeit
- Sichere und umweltgerechte Entsorgung schadstoffhaltiger Flüssigkeiten

Wir bieten Ihnen die passenden Produkte:

- ✓ Absorptionsmittel
- ✓ Putzlappen
- ✓ Reinigungspapiere
- ✓ Reinigungstücher



AUFGSAUGEN

Beseitigen von Verunreinigungen durch Flüssigkeiten, Öle oder Staub auf Oberflächen und Gegenständen, Desinfektionsanwendungen und Spezialanwendungen mit besonderen Anforderungen (z. B. an die Hygiene oder nach spezifischen Anwendungsbereichen).

Anforderungen an die eingesetzten Produkte:

- Einfaches Entfernen von unterschiedlichen Verschmutzungen und Mikroorganismen
- Hohe Saugfähigkeit, Reissfestigkeit und Fusselarmut
- Lösungsmittelbeständigkeit und Ölaufnahmefähigkeit
- Mehrfarbsystem für ein optimales Hygienemanagement
- Erfüllen von Spezialanforderungen

Wir bieten Ihnen die passenden Produkte:

- ✓ Reinigungstücher
- ✓ Mikrofasertücher
- ✓ Feuchtreinigungstücher
- ✓ Putzlappen
- ✓ Reinigungspapiere
- ✓ Reinigungs- und Pflegemittel



REINIGEN UND DESINFIZIEREN

SPENDER-SYSTEME – VERLANGEN SIE MEHR ALS DIE OPTIMALE DOSIERUNG.

UNSERE PRODUKTLÖSUNGEN ARBEITEN MIT SYSTEMEN, DIE HÖCHSTE HYGIENE UND MOBILITÄT CLEVER VERBINDEN.

Setzen Sie auf maximale Wirtschaftlichkeit: Unsere Spender-Systeme und cleveren Verpackungsvarianten wie wiederverschliessbare Kartonagen, Spenderboxen oder Dosen-Systeme ermöglichen eine optimale Entnahme und damit Kosteneffizienz.

Unsere Spender-Systeme entsprechen Ihren individuellen Bedürfnissen bezüglich Kapazität oder Mobilität:

Zum Beispiel: Ihr Bedarf an Verbrauchsmaterialien im Produktionsbereich ist eher hoch? Dann empfehlen wir Reinigungspapier ab Rolle mit passendem Spender. Wenn Sie nach einem kontrollierten und praktischen Zugriff auf Ihre Reinigungstücher suchen, unterstützt Sie unser DELTAWIPE® Hand 'n' More-System mit praktischem Spendereimer.

Zusätzlicher Nutzen: Der Einsatz von mobilen Verpackungseinheiten spart Zeit und Geld!

UNSER SERVICE FÜR SIE – KONFEKTIONIERUNG NACH MASS

Sie wünschen speziell auf Ihre Bedürfnisse abgestimmte Produktabmessungen, Verkaufseinheiten oder Verpackungslösungen?

Wir beraten Sie gerne – persönlich und individuell!



Polieren und Pflegen von Oberflächen und Gegenständen als Trocken- und Nassanwendung einschliesslich Aufträgen von Reinigungsmitteln.

Anforderungen an die eingesetzten Produkte:

- Hohe Fusselarmut und Strapazierfähigkeit
- Angenehme Haptik
- Lösungsmittelbeständigkeit und Ölaufnahmefähigkeit
- Trocken- und Nasseinsatz

Wir bieten Ihnen die passenden Produkte:

- ✓ Reinigungstücher
- ✓ Mikrofasertücher
- ✓ Putzlapen
- ✓ Reinigungs- und Pflegemittel



Handhygiene und -pflege, Handreinigung von leichten bis schweren Verschmutzungen sowie die Entsorgung von Verbrauchsmaterialien.

Anforderungen an die eingesetzten Produkte:

- Angenehme Haptik und Hautverträglichkeit bei wirksamer Reinigungsleistung
- Bedarfsgerechte Entfernung unterschiedlicher Verschmutzungen und Mikroorganismen
- Hohe Flächenleistung bei Oberflächenreinigung
- Zuverlässige Entsorgung von benutzten Verbrauchsmaterialien

Wir bieten Ihnen die passenden Produkte:

- ✓ Handreinigung und -pflege
- ✓ Reinigungs- und Hygienepapiere
- ✓ Feuchtreinigungstücher
- ✓ Handdesinfektionsmittel
- ✓ Reinigungs- und Pflegemittel
- ✓ Abfall- und Kehrichtsäcke

EXAKT AUF IHRE BRANCHE ZUGESCHNITTENE
LÖSUNGEN SIND WIRTSCHAFTLICH UND
WESENTLICH, DAMIT SIE IHRE VERANTWORTUNG
WAHRNEHMEN KÖNNEN.

BRANCHEN- COACH

REINIGUNGSLÖSUNGEN
VON DELTA ZOFINGEN
FÜR IHRE HERAUSFORDERUNG.



KOMPLETTE BRANCHENLÖSUNGEN

Ergänzen Sie Ihren individuellen Bedarf
– neben Reinigung & Pflege – bequem
mit unserem Sortiment für Waschraum,
Arbeitsschutz/PSA und Reinraum unter:
delta-zofingen.ch/

Ihr Berater steht Ihnen für mass-
geschneiderte Lösungen natürlich
auch persönlich zur Verfügung!





FEINMECHANIK

Der Bereich Feinmechanik gehört zur Hightech-Industrie. Dazu zählen Betriebe, in denen feinmotorische Arbeiten ausgeführt werden und kleine, filigrane Gegenstände zum Einsatz kommen (z. B. Uhrenindustrie, Mess- und Regeltechnik). Der hohe Spezialisierungs- und Technologisierungsgrad in der Schweizer Feinmechanik weist im internationalen Vergleich eine überdurchschnittliche Produktivität auf.

Ihre Herausforderungen

- Oberflächenreinigung und -pflege im Nass- und Trockeneinsatz
- Reinigung von feinmechanischen Teilen
- Allgemeine Reinigungsarbeiten

Vorteile der DELTA Produkte

- ✓ Besonders fusselarm
- ✓ Schonend auch bei empfindlichen Oberflächen
- ✓ Hohe Abriebfestigkeit
- ✓ Lösungsmittelbeständigkeit



CHEMIE & PHARMA

Die Chemie- und Pharmaindustrie zählt zu den innovativsten und forschungsintensivsten Branchen. Dazu gehören Pharmaunternehmen, Kosmetikindustrie oder Labore. Gefordert ist die Branche nicht nur aufgrund zahlreicher Auflagen für den Umwelt- und Klimaschutz, sondern auch im weltweiten Wettbewerb sowie in den Qualitätsstandards (z. B. Reinraumklasse gemäss GMP oder ISO). Unsere Produktlösungen unterstützen Sie dabei, Produktionsprozesse effizienter zu gestalten und kontinuierlich zu verbessern.

Ihre Herausforderungen

- Fusselarme Reinigungsarbeiten
- Allgemeine Reinigungsarbeiten, Händetrocknen
- Reinigung von feinmechanischen Teilen
- Aufnahme von aggressiven Flüssigkeiten
- Abfallentsorgung

Vorteile der DELTA Produkte

- ✓ Besonders fusselarm
- ✓ Schonend auch bei empfindlichen Oberflächen
- ✓ Lösungsmittelbeständigkeit



ÖFFENTLICHE VERWALTUNG

In der Schweiz gelten öffentliche Betriebe und Verwaltungen als einer der grössten Arbeitgeber und Dienstleister. Bund und Kantone, Gemeinden, Ämter, Schulen, Feuerwehr oder Werkhöfe vertrauen auf unsere Reinigungs- und Pflegeprodukte für ganz individuelle Aufgaben und Anforderungen: Hohe Flächenleistung, fusselarme Reinigungsergebnisse, einfache Entfernung von Verschmutzungen, Reinigung und Hygiene für verschiedene Oberflächen gehören zu ihren täglichen Herausforderungen.

Ihre Herausforderungen

- Universelles Reinigen mit hohem Hygienegrad (Vermeidung von Kreuzkontaminationen)
- Allgemeine leichte Reinigungsarbeiten
- Allgemeine Reinigungsarbeiten, hohe Flüssigkeitsaufnahme
- Staubentfernung
- Bodenreinigung
- Abfallentsorgung

Vorteile der DELTA Produkte

- ✓ Besonders fusselarm und weich
- ✓ Schonend auch bei empfindlichen Oberflächen
- ✓ Hohe Saugfähigkeit und schnelle Absorption



SPEZIALTECHNOLOGIEN

Spezialtechnologien wie die Medizinaltechnik, Life Science, Biotechnologie, Robotik, Optik oder Photovoltaik verlangen besonders hohe Qualitätsnachweise (z. B. Reinraumklasse gemäss GMP oder ISO) für die verschiedenen Einsätze. Maximale Präzision bei hochfiligranen Detailarbeiten sind ein Muss für den Erfolg der Ausführung.

Ihre Herausforderungen

- Oberflächenreinigung und -pflege im Nass- und Trockeneinsatz
- Reinigung von feintechnologischen Komponenten
- Staub- und Partikelentfernung
- Allgemeine Reinigungsarbeiten

Vorteile der DELTA Produkte

- ✓ Besonders fusselarm
- ✓ Schonend auch bei empfindlichen Oberflächen
- ✓ Hohe Abriebfestigkeit
- ✓ Lösungsmittelbeständigkeit
- ✓ Praktische Verpackungseinheiten



DIENSTLEISTUNG & ADMINISTRATION

Reinigung und Hygiene im Bereich Dienstleistung & Administration sind nicht nur Faktoren der Werterhaltung von Inventar, sondern leisten auch einen wesentlichen Beitrag zum Wohlempfinden und zur Arbeitsqualität der Mitarbeitenden – beides wesentliche Aspekte für effizientes Arbeiten. Unsere Kunden aus dem Bereich Dienstleistung & Administration (z. B. Telekommunikationsunternehmen, Immobilienverwaltungen, Banken- /Versicherungssektor) vertrauen für unterschiedlichste Anwendungen auf unsere Reinigungslösungen.

Ihre Herausforderungen

- Allgemeine Reinigungsarbeiten bei hohen hygienischen Anforderungen (Vermeidung von Kreuzkontaminationen)
- Oberflächenpflege
- Staubentfernung
- Bodenreinigung
- Handreinigung und -hygiene

Vorteile der DELTA Produkte

- ✓ Besonders fusselarm
- ✓ Schonend auch bei empfindlichen Oberflächen
- ✓ Hohe Saugfähigkeit und schnelle Absorption
- ✓ Lösungsmittelbeständigkeit
- ✓ Mehrfarbsystem zur Anwendungsdifferenzierung



INDUSTRIE

So vielseitig die Anforderungen in den unterschiedlichen Anwendungsbereichen der Industrie sind – ob Metallindustrie, Maschinenindustrie, Anlagen- oder Apparatebau – so umfassend ist unser Sortiment im Bereich Reinigung und Pflege. Dabei gilt es, sowohl die Effizienz der Arbeitsprozesse zu optimieren als auch die Qualitätsstandards in den einzelnen Einsatzbereichen zu erfüllen.

Ihre Herausforderungen

- Schnelle Flüssigkeitsaufnahme und Trocknung von Oberflächen
- Reinigen und Polieren von Oberflächen
- Instandhaltung und Wartung von Maschinen
- Entfernung von Ölen, Fetten und Schmierstoffen
- Handreinigung und -hygiene
- Abfallentsorgung

Vorteile der DELTA Produkte

- ✓ Hohe Saugfähigkeit und Schmutzaufnahme
- ✓ Hohe Reissfestigkeit auch bei Nassanwendung
- ✓ Lösungsmittelbeständigkeit
- ✓ Grosse Verpackungseinheiten zur Reduktion von Austauschintervallen



GESUNDHEITSWESEN

Gesundheit heisst Hygiene. Das gilt ganz besonders für Spitäler, Arztpraxen und Pflegeheime, sie steht aber auch für Dienstleistungsbranchen wie Hauspflegedienste oder Fitnessstudios im Fokus. Wesentlich sind Reinigungsprodukte, die im direkten Hautkontakt zum Einsatz kommen und in jedem Fall Kreuzkontaminationen vermeiden.

Ihre Herausforderungen

- Schnelle Flüssigkeitsaufnahme und Trocknung von Oberflächen
- Allgemeine Reinigungsarbeiten bei hohen hygienischen Anforderungen (Vermeidung von Kreuzkontaminationen)
- Oberflächenpflege
- Oberflächenreinigung
- Staubentfernung
- Patientenhygiene

Vorteile der DELTA Produkte

- ✓ Hohe Saugfähigkeit
- ✓ Hohe Absorptionsgeschwindigkeit
- ✓ Praktische Verpackungseinheiten
- ✓ Mehrfarbsystem zur Anwendungsdifferenzierung



FOOD & BEVERAGE

Hygiene ist ein entscheidender Faktor bei der Herstellung und Weiterverarbeitung von Lebensmitteln oder Getränken. Dies gilt sowohl in Grossküchen, Kantinen, dem Lebensmitteleinzelhandel wie auch im Hotel- und Gaststättengewerbe. Ergänzend zu Hygiene und Sauberkeit optimieren unsere Lösungen auch Effizienz und Benutzerfreundlichkeit dank ökonomischen Verbrauchseinheiten und praktischen Spenderlösungen. Arbeiten werden schnell und sauber erledigt, die Wartezeiten für Personal und Kunden verkürzt.

Ihre Herausforderungen

- Allgemeine Reinigungsarbeiten bei hohen hygienischen Anforderungen (Vermeidung von Kreuzkontaminationen)
- Entfernen von Flüssigkeiten und Lebensmittelresten
- Oberflächenreinigung
- Instandhaltung und Wartung von Maschinen
- Handreinigung und -hygiene

Vorteile der DELTA Produkte

- ✓ Hohe Schmutzaufnahme
- ✓ Hohe Saugfähigkeit
- ✓ Hohe Reissfestigkeit auch bei Nassanwendung
- ✓ Mehrfarbsystem zur Anwendungsdifferenzierung



BAU

Neben Produkten für die Arbeitssicherheit bieten wir unseren Kunden aus unterschiedlichsten Bereichen der Baubranche (z. B. Maurerbetriebe, Generalunternehmen, Asbestsanierungsunternehmen, Baustofflieferanten) zuverlässige Reinigungsprodukte für Reparatur- und Bautätigkeiten an. So werden Arbeiten wie das Entfernen hartnäckiger Verschmutzungen sowie das Aufsaugen von grossen Mengen an Flüssigkeiten effizient gemeistert.

Ihre Herausforderungen

- Reinigung von Arbeitsgeräten
- Allgemeine Reinigungsarbeiten und Flüssigkeitsaufnahme
- Instandhaltung und Wartung von Maschinen
- Absorption von Ölen, Kühlflüssigkeiten, Lösungsmitteln
- Handreinigung und -hygiene

Vorteile der DELTA Produkte

- ✓ Hohe Schmutzaufnahme und Saugfähigkeit
- ✓ Hohe Strapazierfähigkeit
- ✓ Robust und langlebig



REINIGUNG

Eine professionelle Reinigung stellt besondere Herausforderungen an Dienstleister aus den Bereichen Gebäudereinigung, chemische Reinigung oder Wäschereien. Zum notwendigen Zusammenspiel von Schnelligkeit, Effizienz und Gründlichkeit tragen unsere leistungsstarken Verbrauchsmaterialien wesentlich bei.

Ihre Herausforderungen

- Allgemeine Reinigungsarbeiten bei hohen hygienischen Anforderungen (Vermeidung von Kreuzkontaminationen)
- Aufnahme von hohen Flüssigkeitsmengen
- Oberflächenreinigung
- Bodenreinigung
- Abfallentsorgung

Vorteile der DELTA Produkte

- ✓ Hohe Saugfähigkeit
- ✓ Lösungsmittelbeständigkeit
- ✓ Kurze Trocknungszeiten
- ✓ Attraktives Preis-Leistungs-Verhältnis
- ✓ Mehrfarbssystem zur Anwendungsdifferenzierung



ENERGIE

Energiegewinnung ist vielfältig – sie wird gewonnen durch Wasserkraft, Erdöl, Gas, Atomenergie oder Solarenergie. Allen Methoden gemeinsam ist aber ihr jeweils technisch hoher Anspruch an die Bereitstellung, Verteilung und Nutzung von Energie. Die Herausforderung: Mit minimal wenig Energie und tiefen Produktionskosten eine maximal hohe Leistung zu erzielen.

Ihre Herausforderungen

- Fusselarmes Reinigen
- Allgemeine Reinigungsarbeiten
- Oberflächenreinigung (Nassanwendung)
- Aufnahme von ölbasierten Flüssigkeiten

Vorteile der DELTA Produkte

- ✓ Besonders fusselarm
- ✓ Hohe Reissfestigkeit auch bei Nassanwendung
- ✓ Lösungsmittelbeständigkeit



LACKE, FARBEN & DRUCK

Neben den eigentlichen Produktionserzeugnissen spielen in dieser Branche die Dienstleistung, hohe Qualitätsstandards und Flexibilität eine wesentliche Rolle. Um unsere Kunden wie Farb- und Lackhersteller oder Produzenten aus der grafischen Industrie sowie der Papier- und Verpackungsindustrie optimal in ihrer Effizienz zu unterstützen, bieten wir Produktlösungen, mit denen Zeit und somit Kosten gespart werden.

Ihre Herausforderungen

- Reinigung von Druckwalzen
- Allgemeine Reinigungsarbeiten und Flüssigkeitsaufnahme
- Reinigungsarbeiten bei groben Verschmutzungen
- Instandhaltung und Wartung von Maschinen

Vorteile der DELTA Produkte

- ✓ Kratzfreie Anwendung
- ✓ Hohe Saugfähigkeit
- ✓ Hohe Reissfestigkeit auch bei Nassanwendung
- ✓ Lösungsmittelbeständigkeit



AUTOMOTIVE & TRANSPORT

Die Kundenansprüche an Mobilität sind in jeder Hinsicht hoch. Unternehmen in der Automobilindustrie und im öffentlichen Verkehr müssen hohen Qualitätsstandards genügen. Wir bieten sowohl unseren Kunden im produzierenden und dienstleistenden Bereich als auch Zulieferern wie Garagen und Carrosserien Produktlösungen, mit denen Arbeitsschritte von der Grobreinigung bis hin zu Detailanwendungen zuverlässig und effizient von der Hand gehen.

Ihre Herausforderungen

- Montagearbeiten
- Allgemeine Reinigungsarbeiten
- Oberflächenreinigung (Nassanwendung)
- Polierarbeiten
- Handreinigung und -hygiene

Vorteile der DELTA Produkte

- ✓ Schonend auch bei empfindlichen Oberflächen
- ✓ Hohe Saugfähigkeit und Schmutzaufnahme
- ✓ Hohe Reissfestigkeit auch bei Nassanwendung
- ✓ Lösungsmittelbeständigkeit

A professional kitchen scene featuring a chef in the foreground. She is wearing a grey chef's jacket with rolled-up sleeves, a white apron, and a white hairnet. She is also wearing blue nitrile gloves and is focused on cleaning a stainless steel countertop with a blue textured cloth. In the background, another chef is visible working at a different station. The kitchen is equipped with stainless steel surfaces, a large range hood, and various cooking equipment. Fresh vegetables like tomatoes, cucumbers, and bell peppers are on the counter. The lighting is bright and even.

**REINIGUNGS-
TÜCHER**

DESHALB ÜBERZEUGEN UNSERE REINIGUNGSTÜCHER – IHRE VORTEILE IM ÜBERBLICK

- ✓ Unterschiedlichste Einsatzzwecke und Spezialaufgaben
- ✓ Top-Qualität für beste Reinigungsergebnisse
- ✓ Leistungsstark auch bei hartnäckigen Verunreinigungen
- ✓ Effiziente Anwendung auch bei schwierigen Aufgaben
- ✓ Tücher mit Mehrfarbsystem für ein zuverlässiges Hygiene-Management
- ✓ Massgeschneiderte Tuch- und Rollengrößen auf Anfrage

PASSENDE SPENDER-SYSTEME FINDEN

Optimale Dosierung, Hygiene oder Mobilität müssen Ihren individuellen Bedürfnissen entsprechen. Alle unsere Spender-Systeme finden Sie auf **Seite 37**.

Produkt	Saugfähigkeit	Sauggeschwindigkeit	Reissfestigkeit	Fusselarmut	Lösungsmittelbeständigkeit	Ölaufnahme	Haptik	Volumen	Mehrfarbsystem	Gebrauchsdauer	Lebensmittellecht	Label	Seite
DELTACEL®													18
DELTACEL® Lite													18
POLITEX® Soft													18
POLITEX® Soft Lite													18
POLITEX® Workout													19
POLITEX® Workout Lite													19
POLITEX® Sontara® POLITEX® Sontara® Türkis													19
POLITEX® Sontara® Plus POLITEX® Sontara® Plus Türkis													20
POLITEX® Sontara® Spezial Türkis POLITEX® Sontara® Strong Türkis													20
POLITEX® Advanced POLITEX® Advanced Türkis													21
POLITEX® Sontara® Polish													21
POLITEX® Polish													21
POLITEX® Strong													22
POLITEX® Food&Service													22
POLITEX® Volumina Food&Service													23
POLITEX® Volumina Food&Service Lite													23
POLITEX® Volumina Industry													23
POLITEX® Blue													24
POLITEX® Duster													24
Sontara® PrintMaster													24
POLITEX® Sontara® PrintClean													24
DELTAWIPE® Hand 'n' More													25
DELTAWIPE® Sensitive													25
DELTAWIPE® Desinfect													26
DELTAWET® Strong													27
DELTAWET® Universal													27
DELTAWET® Desinfektion													27
DELTAWET® DELTAWET® Lite													29

REINIGUNGSTÜCHER EINMALGEBRAUCH



Schnelles, effizientes Aufsaugen von Flüssigkeiten inkl. Öle, Fette und Schmierstoffe sowie Reinigung von leichten bis mittelschweren Oberflächenverschmutzungen

Voluminös und robust

DELTACEL®

	Art.-Nr.	Flächengewicht	Perforation	Oberfläche	Tuchlänge/-breite ausgefaltet	Farbe	VE			
DELTACEL® 4029	DZ7111.10	75 g/m ²	-	mit Prägung	40×29cm	Weiss	Karton à 800 Tücher	<input checked="" type="checkbox"/>	<input checked="" type="checkbox"/>	<input checked="" type="checkbox"/>
DELTACEL® 4029U25	DZ7113.10	75 g/m ²	-	mit Prägung	40×29cm	Weiss	Karton à 800 Tücher (32 Beutel à 25 Tücher)	<input checked="" type="checkbox"/>	<input checked="" type="checkbox"/>	<input checked="" type="checkbox"/>
DELTACEL® 5834	DZ7116	80 g/m ²	-	mit Prägung	58×34cm	Weiss	Spenderkarton à 250 Tücher	<input checked="" type="checkbox"/>	<input checked="" type="checkbox"/>	<input checked="" type="checkbox"/>
DELTACEL® R500	DZ7112.10	75 g/m ²	ja	mit Prägung	38×29cm	Weiss	Rolle à 190 m (à 500 Coupons)	<input checked="" type="checkbox"/>	<input checked="" type="checkbox"/>	<input checked="" type="checkbox"/>
DELTACEL® R525L	DZ7114	80 g/m ²	ja	mit Prägung	38×40cm	Weiss	Rolle à 200 m (à 525 Coupons)	<input checked="" type="checkbox"/>	<input checked="" type="checkbox"/>	<input checked="" type="checkbox"/>
DELTACEL® Lite R320	DZ7151	60 g/m ²	ja	mit Prägung	34×30cm	Weiss	2 Rollen à 108m (à 320 Coupons)	<input checked="" type="checkbox"/>	<input checked="" type="checkbox"/>	<input checked="" type="checkbox"/>
DELTACEL® Lite R550	DZ7150	60 g/m ²	ja	mit Prägung	40×30cm	Weiss	2 Rollen à 220m (à 550 Coupons)	<input checked="" type="checkbox"/>	<input checked="" type="checkbox"/>	<input checked="" type="checkbox"/>

Produktvorteile



Branchenempfehlung



Universalreinigungstuch

Schnelle, sehr gute Aufnahme von Flüssigkeiten

Reinigung von leichten Verschmutzungen

Weich, voluminös und reissfest

POLITEX® SOFT

	Art.-Nr.	Flächengewicht	Perforation	Oberfläche	Tuchlänge/-breite ausgefaltet	Farbe	Passende Spender	VE					
POLITEX® Soft 3730	DZ7401.11	77 g/m ²	-	gekreppt	37×30cm	Weiss	-	Karton à 700 Tücher	<input checked="" type="checkbox"/>	<input checked="" type="checkbox"/>	<input checked="" type="checkbox"/>	<input checked="" type="checkbox"/>	<input checked="" type="checkbox"/>
POLITEX® Soft 3730HB	DZ7431.11	77 g/m ²	-	gekreppt	37×30cm	Weiss	-	Handy-Box à 200 Tücher	<input checked="" type="checkbox"/>	<input checked="" type="checkbox"/>	<input checked="" type="checkbox"/>	<input checked="" type="checkbox"/>	<input checked="" type="checkbox"/>
POLITEX® Soft 3730U40	DZ7402.11	77 g/m ²	-	gekreppt	37×30cm	Weiss	-	Karton à 960 Tücher (24 Beutel à 40 Tücher)	<input checked="" type="checkbox"/>	<input checked="" type="checkbox"/>	<input checked="" type="checkbox"/>	<input checked="" type="checkbox"/>	<input checked="" type="checkbox"/>
POLITEX® Soft R700	DZ7420.11	77 g/m ²	ja	gekreppt	38×30cm	Weiss	DZ6901.01, DZ6902.01	Rolle à 266 m (à 700 Coupons)	<input checked="" type="checkbox"/>	<input checked="" type="checkbox"/>	<input checked="" type="checkbox"/>	<input checked="" type="checkbox"/>	<input checked="" type="checkbox"/>
POLITEX® Soft Lite 3730U50	DZ7450.10	55 g/m ²	-	gekreppt	37×30cm	Weiss	-	Karton à 1400 Tücher (28 Beutel à 50 Tücher)	<input checked="" type="checkbox"/>	<input checked="" type="checkbox"/>	<input checked="" type="checkbox"/>	<input checked="" type="checkbox"/>	<input checked="" type="checkbox"/>
POLITEX® Soft Lite R900	DZ7440.10	55 g/m ²	ja	gekreppt	38×30cm	Weiss	DZ6901.01, DZ6902.01	Rolle à 342 m (à 900 Coupons)	<input checked="" type="checkbox"/>	<input checked="" type="checkbox"/>	<input checked="" type="checkbox"/>	<input checked="" type="checkbox"/>	<input checked="" type="checkbox"/>

Produktvorteile



Geeignet für alle Branchen



WAS WIEGT QUALITÄT? ÜBER DIE GRAMMATUR EINES MATERIALS

g/m²

Als Grammatur – g/m² – wird das Gewicht pro Flächeneinheit bei Papier, Stoffen oder Folien bezeichnet. Ein guter Anhaltspunkt für die Materialdicke, aber kein Indikator für Qualität! Diese ist in hohem Masse von der Materialzusammensetzung und der Verarbeitung abhängig. Die Kombination von Material, Verarbeitung und Grammatur ist zudem stets an den Verwendungszweck gebunden: So erzielen, für das Aufnehmen kleiner Flüssigkeitsmengen (z. B. Wasser) auf glatten Oberflächen, geringere Grammaturen Bestnoten. Reinigungsmaterialien von DELTA Zofingen sind in Grammaturen von 21–240 g/m² erhältlich.

REINIGUNGSTÜCHER MEHRFACHGEBRAUCH



Ideal für Multifunktionseinsätze

Schnelle, sehr gute Aufnahme von Flüssigkeiten, inkl. Öl

Reinigung schwerer Verschmutzungen auf (empfindlichen) Oberflächen, auch mit Lösungs- und Reinigungsmitteln

Weich, voluminös, textilähnlich

POLITEX® WORKOUT

	Art.-Nr.	Flächen- gewicht	Perforation	Oberfläche	Tuchlänge/ -breite ausgefaltet	Farbe	Passende Spender	VE	
POLITEX® Workout 4032	Z DZ5401.12	80g/m ²	–	glatt	40 × 32 cm	Weiss	–	Spenderkarton à 300 Tücher	
POLITEX® Workout 4032HB	Z DZ5430.13	80g/m ²	–	glatt	40 × 32 cm	Weiss	–	Handy-Box à 180 Tücher	
POLITEX® Workout 4032U30	Z DZ5402.12	80g/m ²	–	glatt	40 × 32 cm	Weiss	–	Karton à 420 Tücher (14 Beutel à 30 Tücher)	
POLITEX® Workout 4232U55	Z DZ5405.13	80g/m ²	–	glatt	42 × 31,5 cm	Weiss	–	Karton à 330 Tücher (6 Spenderkarton à 55 Tücher)	
POLITEX® Workout R500	DZ5420.12	80g/m ²	ja	glatt	38 × 38 cm	Weiss	DZ6901.01, DZ6902.01	Rolle à 190m (à 500 Coupons)	
POLITEX® Workout R250	DZ5421.13	80g/m ²	–	glatt	27 × 38 cm	Weiss	DZ6901.01, DZ6902.01	Rolle à 95m (à 250 Coupons)	
POLITEX® Workout Lite 4035	Z DZ5451.12	60g/m ²	–	glatt	40 × 35 cm	Weiss	–	Spenderkarton à 400 Tücher	
POLITEX® Workout Lite 4035HB	Z DZ5480.12	60g/m ²	–	glatt	40 × 35 cm	Weiss	–	Handy-Box à 200 Tücher	
POLITEX® Workout Lite 4035U30	Z DZ5452.12	60g/m ²	–	glatt	40 × 35 cm	Weiss	–	Karton à 420 Tücher (14 Beutel à 30 Tücher)	
POLITEX® Workout Lite R500	DZ5470.12	60g/m ²	ja	glatt	38 × 35 cm	Weiss	DZ6901.01, DZ6902.01	Rolle à 190m (à 500 Coupons)	
POLITEX® Workout Lite R275	DZ5471.12	60g/m ²	ja	glatt	38 × 30 cm	Weiss	DZ6901.01, DZ6902.01, DZ6905.30	Rolle à 104,5m (à 275 Coupons)	
POLITEX® Workout Lite R60	DZ5479.12	60g/m ²	ja	glatt	38 × 25 cm	Weiss	–	Karton à 26 Rollen à 22,8m (à 60 Coupons)	

Produktvorteile



Geeignet für alle Branchen



Hochleistungs-Reinigungstuch für empfindliche Flächen

Top Reissfestigkeit und Fusselarmut

Effiziente Aufnahme von Flüssigkeiten inkl. Öl und Lösungsmitteln und Reinigung von anspruchsvollen Verschmutzungen

POLITEX® SONTARA®

	Art.-Nr.	Flächen- gewicht	Perforation	Oberfläche	Tuchlänge/ -breite ausgefaltet	Farbe	Passende Spender	VE	
POLITEX® Sontara® 4024U45	¼ DZ5123.01	69g/m ²	–	glatt	40 × 24 cm	Weiss	–	Karton à 675 Tücher (15 Beutel à 45 Tücher)	
POLITEX® Sontara® 4033U50	Z DZ5134.10	69g/m ²	–	glatt	40 × 33 cm	Weiss	–	Karton à 500 Tücher (10 Karton à 50 Tücher)	
POLITEX® Sontara® 4042U50	Z DZ5121.10	69g/m ²	–	glatt	40 × 42 cm	Weiss	–	Karton à 500 Tücher (10 Karton à 50 Tücher)	
POLITEX® Sontara® Türkis 4033U50	Z DZ5125.10	75g/m ²	–	glatt	40 × 33 cm	Türkis	–	Karton à 500 Tücher (10 Karton à 50 Tücher)	
POLITEX® Sontara® Türkis 4042	Z DZ5126.10	75g/m ²	–	glatt	40 × 42 cm	Türkis	–	Spenderkarton à 400 Tücher	
POLITEX® Sontara® Türkis 5842	Z DZ5129	75g/m ²	–	glatt	58 × 42 cm	Türkis	–	Spenderkarton à 350 Tücher	
POLITEX® Sontara® Türkis 5856U25	M DZ5128.10	75g/m ²	–	glatt	58 × 56 cm	Türkis	–	Karton à 250 Tücher (10 Beutel à 25 Tücher)	
POLITEX® Sontara® Türkis R500	DZ5119	75g/m ²	ja	glatt	38 × 32 cm	Türkis	DZ6901.01, DZ6902.01	Rolle à 190m (à 500 Coupons)	

Produktvorteile



Branchenempfehlung



REINIGUNGSTÜCHER MEHRFACHGEBRAUCH



Hochleistungs-Reinigungstuch für empfindliche Flächen

Top Reissfestigkeit und Fusselarmut

Hohe Saugfähigkeit und effiziente Aufnahme von Flüssigkeiten inkl. Öl und Lösungsmitteln sowie Reinigung anspruchsvoller Verschmutzungen

POLITEX® SONTARA® PLUS

	Art.-Nr.	Flächengewicht	Perforation	Oberfläche	Tuchlänge/-breite ausgefaltet	Farbe	Passende Spender	VE			
POLITEX® Sontara® Plus 4042 Z	DZ5135.10	72 g/m ²	-	gekreppt	40 × 42 cm	Weiss	-	Spenderkarton à 400 Tücher	<input type="checkbox"/>	<input type="checkbox"/>	<input type="checkbox"/>
POLITEX® Sontara® Plus R400	DZ5137.00	72 g/m ²	ja	gekreppt	38 × 27 cm	Weiss	DZ6901.01, DZ6902.01	Rolle à 152m (à 400 Coupons)	<input type="checkbox"/>	<input type="checkbox"/>	<input type="checkbox"/>
POLITEX® Sontara® Plus Türkis 4042 Z	DZ5132.10	78 g/m ²	-	gekreppt	40 × 42 cm	Türkis	-	Spenderkarton à 350 Tücher	<input type="checkbox"/>	<input type="checkbox"/>	<input type="checkbox"/>
POLITEX® Sontara® Plus Türkis 4033U25 Z	DZ5131.10	78 g/m ²	-	gekreppt	40 × 33,5 cm	Türkis	-	Karton à 500 Tücher (20 Beutel à 25 Tücher)	<input type="checkbox"/>	<input type="checkbox"/>	<input type="checkbox"/>
POLITEX® Sontara® Plus Türkis 2222U240	DZ5131.20	78 g/m ²	-	gekreppt	22 × 22 cm	Türkis	-	Karton à 5760 Tücher (24 Beutel à 240 Tücher)	<input type="checkbox"/>	<input type="checkbox"/>	<input type="checkbox"/>
POLITEX® Sontara® Plus Türkis 4024U25 ¼	DZ5131.30	78 g/m ²	-	gekreppt	40 × 24 cm	Türkis	-	Karton à 500 Tücher (20 Beutel à 25 Tücher)	<input type="checkbox"/>	<input type="checkbox"/>	<input type="checkbox"/>
POLITEX® Sontara® Plus Türkis 5842 Z	DZ5162.01	78 g/m ²	-	gekreppt	58 × 42 cm	Türkis	-	Spenderkarton à 350 Tücher	<input type="checkbox"/>	<input type="checkbox"/>	<input type="checkbox"/>
POLITEX® Sontara® Plus Türkis R360	DZ5133.11	78 g/m ²	ja	gekreppt	38 × 27 cm	Türkis	DZ6901.01, DZ6902.01	Rolle à 136,8m (à 360 Coupons)	<input type="checkbox"/>	<input type="checkbox"/>	<input type="checkbox"/>
POLITEX® Sontara® Plus Türkis R500	DZ5133.30	78 g/m ²	ja	gekreppt	38 × 33 cm	Türkis	DZ6901.01, DZ6902.01	Rolle à 190m (à 500 Coupons)	<input type="checkbox"/>	<input type="checkbox"/>	<input type="checkbox"/>

Produktvorteile



Branchenempfehlung



Hochleistungs-Reinigungstuch für sensible Anwendungsbereiche

Top Reissfestigkeit und Fusselarmut

POLITEX® SONTARA® SPEZIAL/STRONG

	Art.-Nr.	Flächengewicht	Oberfläche	Tuchlänge/-breite ausgefaltet	Farbe	VE			
POLITEX® Sontara® Spezial Türkis 4033 Z	DZ5153	75 g/m ²	Lochstruktur	40 × 33 cm	Türkis	Spenderkarton à 300 Tücher	<input type="checkbox"/>	<input type="checkbox"/>	<input type="checkbox"/>
POLITEX® Sontara® Spezial Türkis 5833 Z	DZ5151.01	75 g/m ²	Lochstruktur	58 × 33 cm	Türkis	Spenderkarton à 250 Tücher	<input type="checkbox"/>	<input type="checkbox"/>	<input type="checkbox"/>
POLITEX® Sontara® Spezial Türkis 5842 Z	DZ5152	75 g/m ²	Lochstruktur	58 × 42 cm	Türkis	Spenderkarton à 200 Tücher	<input type="checkbox"/>	<input type="checkbox"/>	<input type="checkbox"/>
POLITEX® Sontara® Strong Türkis 4033 Z	DZ5143.12	80 g/m ²	Lochstruktur	40 × 33 cm	Türkis	Spenderkarton à 300 Tücher	<input type="checkbox"/>	<input type="checkbox"/>	<input type="checkbox"/>
POLITEX® Sontara® Strong Türkis 4047 Z	DZ5144.10	80 g/m ²	Lochstruktur	40 × 47 cm	Türkis	Spenderkarton à 200 Tücher	<input type="checkbox"/>	<input type="checkbox"/>	<input type="checkbox"/>
POLITEX® Sontara® Strong Türkis 5833 Z	DZ5141.11	80 g/m ²	Lochstruktur	58 × 33,5 cm	Türkis	Spenderkarton à 250 Tücher	<input type="checkbox"/>	<input type="checkbox"/>	<input type="checkbox"/>
POLITEX® Sontara® Strong Türkis 5847 Z	DZ5142.10	80 g/m ²	Lochstruktur	58 × 47 cm	Türkis	Spenderkarton à 200 Tücher	<input type="checkbox"/>	<input type="checkbox"/>	<input type="checkbox"/>
POLITEX® Sontara® Strong Türkis 5856 M	DZ5147.01	80 g/m ²	Lochstruktur	58 × 56 cm	Türkis	Spenderkarton à 150 Tücher	<input type="checkbox"/>	<input type="checkbox"/>	<input type="checkbox"/>

Produktvorteile



Branchenempfehlung



REINIGUNGSTÜCHER MEHRFACHGEBRAUCH

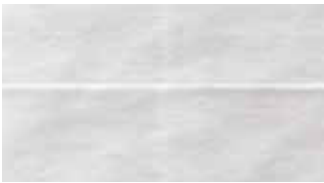

Hochleistungsprodukt für den Universaleinsatz

Sehr hohe Reissfestigkeit und Fusselarmut

POLITEX® ADVANCED

	Art.-Nr.	Flächengewicht	Perforation	Oberfläche	Hülseart	Tuchlänge/-breite ausgefaltet	Farbe	Passende Spender	VE		
POLITEX® Advanced 4030U40 Z	DZ5200	68 g/m ²	-	glatt	-	40 × 30 cm	Weiss	-	Karton à 560 Tücher (14 Beutel à 40 Tücher)		
POLITEX® Advanced Türkis 4030U40 Z	DZ5220	68 g/m ²	-	glatt	-	40 × 30 cm	Türkis	-	Karton à 560 Tücher (14 Beutel à 40 Tücher)		
POLITEX® Advanced Türkis R360	DZ5230	68 g/m ²	ja	glatt	Spiral-hülse	30 × 30 cm	Türkis	DZ6901.01, DZ6902.01, DZ6905.30	Rolle à 108 m (à 360 Coupons)		

Produktvorteile



Branchenempfehlung

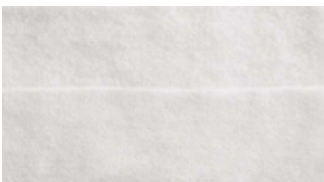

Hochwertige Qualität

Schonendes, äusserst fusselarmes Polieren von sensiblen Oberflächen und Maschinen

Trocken- und Nasseinsatz

POLITEX® SONTARA® POLISH

	Art.-Nr.	Flächengewicht	Perforation	Oberfläche	Tuchlänge/-breite ausgefaltet	Farbe	Passende Spender	VE		
POLITEX® Sontara® Polish 4036 Z	DZ5602	48 g/m ²	-	Lochstruktur	40 × 36 cm	Weiss	-	Spenderkarton à 350 Tücher		
POLITEX® Sontara® Polish 5836 Z	DZ5604	48 g/m ²	-	Lochstruktur	58 × 36 cm	Weiss	-	Spenderkarton à 400 Tücher		
POLITEX® Sontara® Polish R275	DZ5601	48 g/m ²	ja	Lochstruktur	38 × 36 cm	Weiss	DZ6901.01, DZ6902.01, DZ6905.30	Spenderkarton à 104,5 m (Zentralentnahme; à 275 Coupons)		

Produktvorteile



Branchenempfehlung



Für anspruchsvolle Polieranwendungen (Vor- und Nachbehandlungen)

Trocken- und Nasseinsatz

Hohe Saug- und Strapazierfähigkeit

POLITEX® POLISH

	Art.-Nr.	Flächengewicht	Oberfläche	Tuchlänge/-breite ausgefaltet	Farbe	VE		
POLITEX® Polish 4037U30 Z	DZ5061.30	50 g/m ²	Lochstruktur	40 × 37 cm	Weiss	Karton à 420 Tücher (14 Beutel à 30 Tücher)		

Produktvorteile



Branchenempfehlung



REINIGUNGSTÜCHER MEHRFACHGEBRAUCH/SPEZIALANWENDUNGEN



Allrounder-Reinigungstuch

Mehrfach einsetzbar für verschiedenste Reinigungs- und Polieraufgaben

Sehr saugfähig, lösungsmittelbeständig

POLITEX® STRONG

	Art.-Nr.	Flächengewicht	Oberfläche	Tuchlänge/-breite ausgefaltet	Farbe	VE		
POLITEX® Strong 4030 W	DZ5063.30	70 g/m ²	Lochstruktur	40 × 30 cm	Weiss	Spenderkarton à 300 Tücher	■	■
POLITEX® Strong 4030U25 W	DZ5063.32	70 g/m ²	Lochstruktur	40 × 30 cm	Weiss	Karton à 400 Tücher (16 Beutel à 25 Tücher)	■	■
POLITEX® Strong 4042U30 W	DZ5064.30	70 g/m ²	Lochstruktur	40 × 42 cm	Weiss	Karton à 540 Tücher (18 Beutel à 30 Tücher)	■	■
POLITEX® Strong 4042U30 B	DZ5067.31	70 g/m ²	Lochstruktur	40 × 42 cm	Blau	Karton à 420 Tücher (14 Beutel à 30 Tücher)	■	■
POLITEX® Strong 4042U30 R	DZ5068.31	70 g/m ²	Lochstruktur	40 × 42 cm	Rosa	Karton à 420 Tücher (14 Beutel à 30 Tücher)	■	■

Produktvorteile



Geeignet für alle Branchen



Top hygienisches Reinigen und Aufwischen

Vermeidung von Kreuzkontaminationen

Sehr reissfest, wärmebeständig, auswaschbar

POLITEX® FOOD & SERVICE

	Art.-Nr.	Flächengewicht	Oberfläche	Tuchlänge/-breite ausgefaltet	Farbe	VE		
POLITEX® Food & Service 4034 W	DZ5040.29	51 g/m ²	Lochstruktur	40 × 34 cm	Weiss	Karton à 600 Tücher	■	■
POLITEX® Food & Service 4034 B	DZ5042.29	51 g/m ²	Lochstruktur	40 × 34 cm	Blau	Karton à 600 Tücher	■	■
POLITEX® Food & Service 4034 R	DZ5041.29	51 g/m ²	Lochstruktur	40 × 34 cm	Rot	Karton à 600 Tücher	■	■
POLITEX® Food & Service 5834 B	DZ5042.30	51 g/m ²	Lochstruktur	58 × 34 cm	Blau	Spenderkarton à 500 Tücher	■	■
POLITEX® Food & Service 5834 G	DZ5045.30	51 g/m ²	Lochstruktur	58 × 34 cm	Grün	Spenderkarton à 500 Tücher	■	■
POLITEX® Food & Service 5834 Y	DZ5047.40	51 g/m ²	Lochstruktur	58 × 34 cm	Gelb	Spenderkarton à 500 Tücher	■	■
POLITEX® Food & Service 5834 R	DZ5041.30	51 g/m ²	Lochstruktur	58 × 34 cm	Rot	Spenderkarton à 500 Tücher	■	■
POLITEX® Food & Service 5851 W	DZ5046.30	51 g/m ²	Lochstruktur	58 × 51 cm	Weiss	Spenderkarton à 300 Tücher	■	■
POLITEX® Food & Service 5851 B	DZ5049.30	51 g/m ²	Lochstruktur	58 × 51 cm	Blau	Spenderkarton à 300 Tücher	■	■
POLITEX® Food & Service 5851 G	DZ5043.30	51 g/m ²	Lochstruktur	58 × 51 cm	Grün	Spenderkarton à 300 Tücher	■	■
POLITEX® Food & Service 5851 R	DZ5048.30	51 g/m ²	Lochstruktur	58 × 51 cm	Rot	Spenderkarton à 300 Tücher	■	■
POLITEX® Food & Service 5851 Y	DZ5047.30	51 g/m ²	Lochstruktur	58 × 51 cm	Gelb	Spenderkarton à 300 Tücher	■	■
POLITEX® Food & Service 5851U25 W	DZ5046.31	51 g/m ²	Lochstruktur	58 × 51 cm	Weiss	Karton à 450 Tücher (18 Beutel à 25 Tücher)	■	■
POLITEX® Food & Service 5851U25 B	DZ5049.31	51 g/m ²	Lochstruktur	58 × 51 cm	Blau	Karton à 450 Tücher (18 Beutel à 25 Tücher)	■	■
POLITEX® Food & Service 5851U25 R	DZ5048.31	51 g/m ²	Lochstruktur	58 × 51 cm	Rot	Karton à 450 Tücher (18 Beutel à 25 Tücher)	■	■
POLITEX® Food & Service 5851U25 Y	DZ5047.31	51 g/m ²	Lochstruktur	58 × 51 cm	Gelb	Karton à 450 Tücher (18 Beutel à 25 Tücher)	■	■

Produktvorteile



Branchenempfehlung





Ideal für Reinigungsaufgaben, bei denen hohe Saugkraft gefragt ist

Vermeidung von Kreuzkontaminationen

Wärmebeständig, leicht auswaschbar

POLITEX® VOLUMINA FOOD & SERVICE

	Art.-Nr.	Flächengewicht	Tuchlänge/-breite ausgefaltet	Farbe	VE	
POLITEX® Volumina Food & Service 4038U50 B	DZ5014.30400	135 g/m ²	40 x 38 cm	Blau	Karton à 400 Tücher (8 Beutel à 50 Tücher)	
POLITEX® Volumina Food & Service 4038U50 R	DZ5017.30400	135 g/m ²	40 x 38 cm	Rosa	Karton à 400 Tücher (8 Beutel à 50 Tücher)	
POLITEX® Volumina Food & Service 4038U50 Y	DZ5015.30400	135 g/m ²	40 x 38 cm	Gelb	Karton à 400 Tücher (8 Beutel à 50 Tücher)	
POLITEX® Volumina Food & Service 4038 W	DZ5004.30100	135 g/m ²	40 x 38 cm	Weiss	Pack à 10kg (ca. 480–520 Tücher)	
POLITEX® Volumina Food & Service 5050 Y	DZ5015.30102	135 g/m ²	50 x 50 cm	Gelb	Pack à 10kg (ca. 300–320 Tücher)	
POLITEX® Volumina Food & Service 6060 B	DZ5014.30101	135 g/m ²	60 x 60 cm	Blau	Pack à 10kg (ca. 200–210 Tücher)	
POLITEX® Volumina Food & Service Lite 4040 B	DZ5034.20100	110 g/m ²	40 x 40 cm	Blau	Pack à 10kg (ca. 550–570 Tücher)	
POLITEX® Volumina Food & Service Lite 4040 G	DZ5036.20100	110 g/m ²	40 x 40 cm	Grün	Pack à 10kg (ca. 550–570 Tücher)	
POLITEX® Volumina Food & Service Lite 4040 R	DZ5037.20100	110 g/m ²	40 x 40 cm	Rosa	Pack à 10kg (ca. 550–570 Tücher)	
POLITEX® Volumina Food & Service Lite 4040 Y	DZ5035.20100	110 g/m ²	40 x 40 cm	Gelb	Pack à 10kg (ca. 550–570 Tücher)	

Produktvorteile



Branchenempfehlung



Reinigungstuch für Produktionsbereiche zum Aufsaugen grosser Flüssigkeitsmengen inkl. Öl

Sehr reissfest

Sehr gutes Kosten-Nutzen-Verhältnis

POLITEX® VOLUMINA INDUSTRY

	Art.-Nr.	Flächengewicht	Tuchlänge/-breite ausgefaltet	Farbe	VE
POLITEX® Volumina Industry Plus 4038 W	DZ5010.30100	145 g/m ²	40 x 38 cm	Weiss	Pack à 10kg (ca. 480–520 Tücher)
POLITEX® Volumina Industry 4038 W1	DZ5001.30200	135 g/m ²	40 x 38 cm	Weiss	Pack à 10kg (ca. 480–520 Tücher)
POLITEX® Volumina Industry 4038 Y	DZ5005.30100	135 g/m ²	40 x 38 cm	Gelb	Pack à 10kg (ca. 480–520 Tücher)
POLITEX® Volumina Industry 4038 DGR	DZ5011.30100	135 g/m ²	40 x 38 cm	Dunkelgrau	Pack à 10kg (ca. 480–520 Tücher)
POLITEX® Volumina Industry 5060 DGR	DZ5012.30100	135 g/m ²	50 x 60 cm	Dunkelgrau	Pack à 10kg (ca. 220–240 Tücher)

Produktvorteile



Branchenempfehlung



MATERIALKUNDE

Welche Rolle spielen eigentlich die verschiedenen Materialien bei Reinigungstüchern? In unserer «kleinen Materialkunde» finden Sie die wichtigsten Antworten zu Natur- und Chemiefasern unter: delta-zofingen.ch/shop/reinigung/wischtuecher/

REINIGUNGSTÜCHER MEHRFACHGEBRAUCH

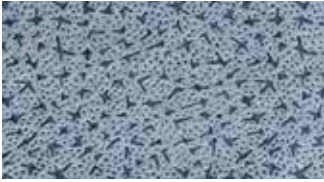

Kratzfreies Reinigen von empfindlichen Oberflächen (z. B. zur Lackvor- und -nachbehandlung)

Mehrfach verwendbar, sehr fusselarm, strapazierfähig

POLITEX® BLUE

	Art.-Nr.	Flächengewicht	Perforation	Oberfläche	Tuchlänge/-breite ausgefaltet	Farbe	Passende Spender	VE	
POLITEX® Blue 4040U25	DZ5702	80g/m ²	–	mit Prägung	40 × 40cm	Blau	–	Karton à 425 Tücher (17 Beutel à 25 Tücher)	
POLITEX® Blue 4032U25	DZ5704	80g/m ²	–	mit Prägung	40 × 32cm	Blau	–	Karton à 425 Tücher (17 Beutel à 25 Tücher)	
POLITEX® Blue R500L	DZ5720	80g/m ²	ja	mit Prägung	38 × 39cm	Blau	DZ6901.01, DZ6902.01	Rolle à 190m (à 500 Coupons)	
POLITEX® Blue R500	DZ5722	80g/m ²	ja	mit Prägung	38 × 32cm	Blau	DZ6901.01, DZ6902.01	Rolle à 190m (à 500 Coupons)	

Produktvorteile



Branchenempfehlung



Feuchtwischen von glatten Bodenbelägen oder Entstauben glatter Oberflächen

Grosse Flächenleistung bei geringem Kraftaufwand

Spezielle Imprägnierung zur sofortigen Schmutzbindung

POLITEX® DUSTER

	Art.-Nr.	Flächengewicht	Perforation	Oberfläche	Tuchlänge/-breite ausgefaltet	Farbe	VE
POLITEX® Duster Plus Yellow 6030U50	DZ5810	60g/m ²	–	glatt	60 × 30cm	Gelb	Karton à 500 Tücher (10 Beutel à 50 Tücher)
POLITEX® Duster Yellow R150	DZ5805	45g/m ²	ja	glatt	60 × 20cm	Gelb	Karton à 3 Rollen à 90m (à 150 Coupons)

Produktvorteile



DZ5805 DZ5805

Branchenempfehlung



Spezialreinigungstuch für die Druckindustrie

Reinigung empfindlicher Oberflächen wie Druckplatten, Gummitücher, Walzen

Sehr reissfest, fusselarm

SONTARA® PRINTMASTER/ POLITEX® PRINTCLEAN

	Art.-Nr.	Flächengewicht	Perforation	Oberfläche	Tuchlänge/-breite ausgefaltet	Farbe	VE	
Sontara® PrintMaster 540	PM8835/540	81g/m ²	–	–	54cm (B)	Türkis	Rolle à 500m	
Sontara® PrintMaster 765	PM8835/765	81g/m ²	–	–	76,5cm (B)	Türkis	Rolle à 500m	
Sontara® PrintMaster 985	PM8835/985	81g/m ²	–	–	98,5cm (B)	Türkis	Rolle à 500m	
Sontara® PrintMaster 1075	PM8835/1075	81g/m ²	–	–	107,5cm (B)	Türkis	Rolle à 500m	
POLITEX® Sontara® PrintClean R	PC867R.10	80g/m ²	ja	Lochstruktur	38 × 33cm	Türkis	Rolle à 190m (à 500 Coupons)	

Produktvorteile



Branchenempfehlung



Dank leicht abrasiver Eigenschaft ideal geeignet zum Reinigen von Händen und Oberflächen (z. B. Autoglasscheiben)

Löst Schmiere, Öl, Fette, Teer, Russ, Grafit, Kohlenstaub, Farben, Wachs u.v.m.

Bietet dank Spenderdose/ Spenderreimer einen kontrollierten Verbrauch bei praktischer Einzeltuchentnahme



DZ5753



DZ5754

VORGETRÄNKTE ABRASIVE FEUCHTREINIGUNGSTÜCHER

	Art.-Nr.	Material	Flächengewicht	ph-Wert	Tuchlänge/-breite	Farbe	VE
DELTAWIPE® Hand 'n' More 100	DZ5753	Polypropylen, Reinigungslösung	81 g/m ²	7	27 x 31 cm	Blau	Karton à 4 Spenderreimer à 100 Tücher (= 27 m)
DELTAWIPE® Hand 'n' More 50	DZ5754	Polypropylen, Reinigungslösung	81 g/m ²	7	20 x 30 cm	Blau	Karton à 6 Spenderdosen à 50 Tücher (= 10 m)

Produktvorteile



Branchenempfehlung



Für die Reinigung empfindlicher Oberflächen und zur Handhygiene

Ohne Alkohol









DZ5851.01



DZ5852.01

VORGETRÄNKTE FEUCHTREINIGUNGSTÜCHER

	Art.-Nr.	Material	Flächengewicht	ph-Wert	Tuchlänge/-breite	Farbe	VE		
DELTAWIPE® Sensitive 50	DZ5851.01	Polypropylen, Reinigungslösung	32 g/m ²	6,8–7,1	20 x 14,5 cm	Weiss	Spenderdose à 50 Tücher		
DELTAWIPE® Sensitive 100	DZ5852.01	Polypropylen, Reinigungslösung	32 g/m ²	6,8–7,1	20 x 14,5 cm	Weiss	Spenderdose à 100 Tücher		

Produktvorteile



Branchenempfehlung



WAS MACHT REINIGUNGSTÜCHER EIGENTLICH AUS?

Reinigungstücher aus Vliesstoffen sind entweder rein synthetisch oder ausschliesslich aus Zellstoff oder eine Mischung aus Zellstoff und synthetischen Fasern (Beispiel für synthetische Fasern: Polyester, Polypropylen). Sie sind nicht gewebt (wie z. B. Putzlappen), sondern die verwendeten Fasern werden verbunden mittels unterschiedlicher Verfahren. Wichtig: Je nach Zusammensetzung der verwendeten Fasern erhalten die Reinigungstücher ihre einzigartigen Eigenschaften: Saugkraft, Reissfestigkeit, Verwendung mit Öl. Sie möchten mehr erfahren über die Zusammensetzung von Vliesstüchern oder über die Herstellungsverfahren? Lesen Sie mehr unter: delta-zofingen.ch/shop/reinigung/wischtuecher/

FEUCHTREINIGUNGSTÜCHER

Zur sicheren Schnelldesinfektion von alkoholbeständigen Oberflächen und Gegenständen

Die Lösung wirkt sicher gegen Bakterien und behüllte Viren (z. B. Arbeitsplätze, Türklinken oder Armaturen in Liftanlagen)



Praktische Einzeltuchentnahme dank Spenderdose



DZ5860/DZ5861

Bitte setzen Sie die Desinfektionstücher nur auf alkoholbeständigen Oberflächen ein

VORGETRÄNKTE DESINFektionSTÜCHER

	Art.-Nr.	Material	Flächengewicht	Tuchlänge/-breite	Farbe	UN-Nummer	Passende Tücher/Dosen	VE	
DELTAWIPE® Desinfect Dose 120 Tücher	DZ5860	Polypropylen, Desinfektionslösung	32g/m ²	20 x 14,5 cm	Weiss	UN1993	DZ5861	Spenderdose à 120 Tücher	
DELTAWIPE® Desinfect Refill 120 Tücher	DZ5861	Polypropylen, Desinfektionslösung	32g/m ²	20 x 14,5 cm	Weiss	UN1993	DZ5860	Beutel à 120 Tücher	

Produktvorteile



Geeignet für alle Branchen



FEUCHTREINIGUNGSTÜCHER DIE GROSSE VIELFALT FÜR IHRE INDIVIDUELLEN BEDÜRFNISSE.

KEIN WASSER IN REICHWEITE? DANN SIND UNSERE PRAKTISCHEN FEUCHTREINIGUNGSTÜCHER DIE IDEALEN PARTNER FÜR EINE SCHNELLE, ABER ÄUSSERST ZUVERLÄSSIGE HAND- UND OBERFLÄCHENREINIGUNG. GANZ NEBENBEI VERLASSEN SIE SICH AUF EINE WIRKSAME OBERFLÄCHENDESINFEKTION.



DELTAWIPE®: GANZ EINFACH DAS PASSENDE PRODUKT FINDEN



Bei starken Verschmutzungen empfehlen wir Ihnen zum Beispiel abrasive Feuchtreinigungstücher. Wie sich DELTAWIPE® Hand 'n' More, DELTAWIPE® Sensitive und Desinfect sowie das DELTAWET® Feuchtreinigungs-System genau unterscheiden, erfahren Sie in unserem Video unter: delta-zofingen.ch/service-know-how/know-how/videos/

Zur hygienischen
Aufbewahrung der getränkten
DELTAWET® Vliesrollen

Vermeidet Kreuzkontaminationen

Optimale Unterscheidbarkeit dank
Farbcodes im Deckelverschluss

Verwendeter Rohstoff verfügt über
antibakterielle Eigenschaften:
Bakterien können bei direktem
Kontakt mit dem Eimer eliminiert
werden



DZ5785



DZ5786



DZ5787

**FEUCHTREINIGUNG
SPENDEREIMER**

**DELTAWET® Spendereimer
antibakteriell**

Art.-Nr.	Material	Masse (Ø×H)	Farbe	Passende Tücher	VE
DZ5785	Kunststoff	23×19 cm	Blau	DZ5790, DZ5791, DZ5792	Karton à 4 Spendereimer à 5,5 Liter
DZ5786	Kunststoff	23×19 cm	Türkis	DZ5790, DZ5791, DZ5792	Karton à 4 Spendereimer à 5,5 Liter
DZ5787	Kunststoff	23×19 cm	Weiss	DZ5790, DZ5791, DZ5792	Karton à 4 Spendereimer à 5,5 Liter

Geeignet für alle Branchen



Ideal für die Reinigung von hart-
näckigen Verschmutzungen mit dem
entsprechenden Reinigungsmittel

Hohe Saugkraft



DZ5790



DZ5791

Ideal zum Polieren und für
die universelle Flächenreinigung
mit dem entsprechenden
Reinigungsmittel

Ideal für die Desinfektion von
Oberflächen mit dem ent-
sprechenden Reinigungsmittel

Ermöglicht gleichmässige Abgabe
des Desinfektionsmittels



DZ5792

**FEUCHTREINIGUNG
TÜCHER**

DELTAWET® Strong

DELTAWET® Universal

DELTAWET® Desinfektion

Art.-Nr.	Material	Flächen- gewicht	Tuchlänge/ -breite	Farbe	Passende Eimer	VE	
DZ5790	Polyester, Viskose	65g/m ²	32×28 cm	Weiss	DZ5785, DZ5786, DZ5787	Karton à 6 Rollen à 70 Tücher (= 22,4 m)	■
DZ5791	Polyester, Viskose	50g/m ²	32×28 cm	Weiss	DZ5785, DZ5786, DZ5787	Karton à 6 Rollen à 90 Tücher (= 28,8 m)	■
DZ5792	Polyester	42g/m ²	32×28 cm	Weiss	DZ5785, DZ5786, DZ5787	Karton à 6 Rollen à 90 Tücher (= 28,8 m)	■

Produktvorteile



DZ5790
DZ5791

Geeignet für alle Branchen



ECHT STARK: DAS KÖNNEN NUR MIKROFASERN!

SIE SIND FEINER ALS ALLE ANDEREN NATÜRLICHEN FASERARTEN UND TROTZDEM WAHRE MUSKELPAKETE: WO SIE VERWENDET WERDEN, SIND IHRE SPEZIELLEN EIGENSCHAFTEN ODER FUNKTIONEN BESONDERS WICHTIG. HEUTE FINDEN WIR SIE IN SPORT- ODER WANDERBEKLEIDUNG – UND IN UNSEREN HOCHWERTIG VERARBEITETEN MIKROFASER-PRODUKTEN.

Mikrofasern sind

CHEMIEFASERN,

die feiner sind als alle anderen natürlichen Faserarten: im Vergleich zu Baumwolle dreimal, zu Wolle sechsmal und zu unserem Haar 60-mal feiner.

FEINER ALS SEIDE

Der Massstab ist der feinste natürliche Faden (Seidenfaden):

1 dtex (Dezitetex)

= 1 Gramm eines Fadens

= Länge 10000 Meter

Mikrofasern übertreffen diese Feinheit mit 0,3 bis 0,8 dtex.

Mikrofasern werden aus

KUNSTFASERN

verarbeitet, zum Beispiel Polyester, Polyamid oder Polyacryl.

MEHR VOLUMEN

Werden Mikrofasern in Produkten verarbeitet, entsteht bei gleichem Gewicht ein höheres Volumen.



VORTEILE

- ✓ Mikrofasern **TROCKNEN DEUTLICH SCHNELLER** als Produkte aus Zellstoff.
- ✓ **SAUBER MIT EINEM WISCH** Produkte aus Mikrofasern ermöglichen eine 2-in-1-Reinigung: Sie reinigen und trocknen in einem einzigen Anwendungsschritt.
- ✓ Mikrofaser-Produkte sind äusserst **LANGLEBIG**.
- ✓ Sogar ganz ohne **REINIGUNGSMITTEL** schaffen Mikrofasern eine gründliche Reinigung!

DIE FASERN IM VERGLEICH

KONVENTIONELLE FASERN

Fasern wie Zellstoff, Viskose etc. verteilen die Verschmutzung oder schieben sie vor sich her. Das hinterlässt nachweisbare Verschmutzungsrückstände.



MIKROFASERN

Keine Verschmutzungsrückstände sind bei hochwertigen Mikrofaserprodukten nachzuweisen. Sie überzeugen umso mehr mit weiteren Eigenschaften: Sie saugen mehr Verschmutzung, Wasser und Nässe auf!



















Ideal zur streifenfreien und fusselarmen Staubentfernung und Reinigung auf empfindlichen Oberflächen (z. B. Edelstahl, Glas)

Reissfest, wärmebeständig, leicht waschbar

DELTATEX®

		Art.-Nr.	Flächengewicht	Oberfläche	Tuchlänge/-breite ausgefaltet	Farbe	VE		
DELTA TEX® 4030U50 W		DZ8130.21	80g/m ²	glatt	40×30 cm	Weiss	Karton à 500 Tücher (10 Beutel à 50 Tücher)		
DELTA TEX® 4030U50 B		DZ8133.21	80g/m ²	glatt	40×30 cm	Blau	Karton à 500 Tücher (10 Beutel à 50 Tücher)		
DELTA TEX® 4030U50 R		DZ8131.21	80g/m ²	glatt	40×30 cm	Rosa	Karton à 500 Tücher (10 Beutel à 50 Tücher)		
DELTA TEX® Lite 4030U50 W		DZ8140.01	60g/m ²	glatt	40×30 cm	Weiss	Karton à 600 Tücher (12 Beutel à 50 Tücher)		

Produktvorteile



Branchenempfehlung



DELTATEX® GARANTIERT:

99,999% BAKTERIENENTFERNUNG VON OBERFLÄCHEN

0,0% KREUZ-KONTAMINATIONEN

Testmethoden: DIN EN ISO 11737-1: 2009-09, DIN EN ISO 846, method C:2019-08



 **ERKLÄRVIDEO MIKROFASERTÜCHER**
 Entdecken Sie jetzt alle Vorteile über Mikrofasertücher auf: delta-zofingen.ch/service-know-how/know-how/videos/



**REINIGUNGS-
PAPIER**

DESHALB ÜBERZEUGEN UNSERE REINIGUNGSPAPIERE – IHRE VORTEILE IM ÜBERBLICK

- ✓ Vielseitiger Einsatz für unterschiedlichste Anforderungen
- ✓ Optimale Dosierbarkeit im Zusammenspiel mit unseren Spender-Systemen
- ✓ Frischzellstoffpapier und Recyclingpapier höchster Qualität
- ✓ Angenehme Haptik für ein positives Benutzerempfinden
- ✓ Sehr gute Saugfähigkeit für schnelles Trocknen bei geringem Verbrauch
- ✓ Praktische Verpackungseinheiten für unterschiedlichste Lagerkapazitäten

PASSENDE SPENDER-SYSTEME FINDEN

Optimale Dosierung, Hygiene oder Mobilität müssen Ihren individuellen Bedürfnissen entsprechen. Alle unsere Spender-Systeme finden Sie auf **Seite 37**.

Produkt	Saugfähigkeit	Reissfestigkeit	Lösungsmittelbeständigkeit	Nutzerzahlen	Perforation	Kombirolle	Papierart	Lebensmittelecht	Label	Seite
POLICART® P4/360										32
POLICART® SD										32
POLICART® D.600										32
POLICART® AL										32
POLICART® A										32
LUCART Econatural 3.1000XL										32
POLICART® GC 3.02/POLICART® B47										32
POLICART® GC 2/POLICART® B380										32
LUCART SkyTech 3.1000XL										32
POLICART® D										33
POLICART® D.02										33
POLICART® D410										33
POLICART® Jumbo.02										33
POLICART® EX										33
POLICART® GC Combi										33
LUCART Econatural 1000										33
POLICART® A-Plus Double										34
POLICART® Standard										34
POLICART® Standard 23										34
LUCART Econatural 450										34
POLICART® Piccolo										34
POLICART® Piccolo Double										34
POLICART® Liegenabdeckungen										35
LUCART Econatural 70										35
POLICART® HR Comfort 3-51/3-100										35
WEPA HR Eco 2-64										35
LUCART Econatural HR Maxi										35

REINIGUNGSPAPIER

Bestens geeignet für allgemeine Reinigungsarbeiten

Einsatz bei schweren bis zu leichten Verschmutzungen, für eine gute Flüssigkeitsaufnahme und zum Händetrocknen



DZ6402.11 DZ6209 DZ6215 DZ6222 DZ6101 BJ461144

GROSSROLLEN WEISS

	Art.-Nr.	Material	Flächengewicht	Lagen	Perforation	Oberfläche	Hülseart	Masse (Ø×B)	Farbe	Lösungsmittelbeständig	Passende Spender	VE						
POLICART® P4/360	DZ6402.11	Frischzellstoff	66g/m ²	4	ja	mit Prägung	Normal	38 × 26 cm	Weiss	–	DZ6901.01, DZ6902.01	Rolle à 360m (à 1000 Coupons)	■					
POLICART® SD	DZ6209	Frischzellstoff	37g/m ²	2	ja	Rand-/Mittelprägung	Normal	29 × 32 cm	Weiss	–	DZ6901.01, DZ6902.01	2 Rollen à 360m (à 950 Coupons)	■					
POLICART® D.600	DZ6215	Frischzellstoff	36g/m ²	2	ja	Rand-/Mittelprägung	Normal	35 × 29 cm	Weiss	–	DZ6901.01, DZ6902.01	2 Rollen à 600m (à 1580 Coupons)	■	■	■			■
POLICART® AL	DZ6222	Frischzellstoff	34g/m ²	2	ja	mit Prägung	Normal	40 × 26,5 cm	Weiss	–	DZ6901.01, DZ6902.01	2 Rollen à 570m (à 1500 Coupons)	■	■	■			■
POLICART® A	DZ6101	Frischzellstoff	32g/m ²	1	ja	–	Normal	36,5 × 29 cm	Weiss	–	DZ6901.01, DZ6902.01	Rolle à 1000m (à 2630 Coupons)	■					
LUCART Econatural 3.1000XL	BJ461144	Recyclingpapier	55,5g/m ²	3	ja	mit Prägung	–	38,5 × 36 cm	Beige	ja	DZ6901.01, DZ6902.01	Rolle à 360m (à 1000 Coupons)	■	■		■	■	

Produktvorteile



DZ6402.11

DZ6215
DZ6222

BJ461144

Branchenempfehlung



Ideal für allgemeine Reinigungsarbeiten im industriellen Umfeld

Einsatz bei schweren Verschmutzungen, für eine gute Flüssigkeitsaufnahme und zum Händetrocknen



DZ6353.22 DZ6355.22 DZ6253.21 DZ6258.22 BJ461144

GROSSROLLEN BLAU

	Art.-Nr.	Material	Flächengewicht	Lagen	Perforation	Oberfläche	Hülseart	Masse (Ø×B)	Farbe	Passende Spender	VE						
POLICART® GC 3.02	DZ6353.22	Zellstoff	54g/m ²	3	ja	mit Prägung	Normal	40 × 36 cm	Blau	DZ6901.01, DZ6902.01	2 Rollen à 360m (à 1000 Coupons)	■	■	■	■		
POLICART® B47	DZ6355.22	Zellstoff	54g/m ²	3	ja	mit Prägung	Normal	30 × 36 cm	Blau	DZ6901.01, DZ6902.01	2 Rollen à 180m (à 500 Coupons)	■	■	■	■		
POLICART® GC 2	DZ6253.21	Zellstoff	38g/m ²	2	ja	mit Prägung	Normal	40 × 26,5 cm	Blau	DZ6901.01, DZ6902.01	Rolle à 432m (à 1200 Coupons)	■	■	■	■		
POLICART® B380	DZ6258.22	Zellstoff	38g/m ²	2	ja	mit Prägung	Normal	33 × 36 cm	Blau	DZ6901.01, DZ6902.01	2 Rollen à 360m (à 1000 Coupons)	■	■	■	■		
LUCART SkyTech 3.1000XL	BJ461144	Recyclingpapier	55,5g/m ²	3	ja	–	–	37 × 36 cm	Blau	DZ6901.01, DZ6902.01	Rolle à 360m (à 1000 Coupons)	■	■				

Produktvorteile



DZ6353.22
DZ6355.22

DZ6253.21
DZ6258.22

Branchenempfehlung



Praktische Zentralentnahme mit grosser Couponanzahl

Für allgemeine Reinigungsarbeiten bei schweren bis leichten Verschmutzungen

Zur Flüssigkeitsaufnahme und zum Händetrocknen



MAXIROLLEN INNENABROLLUNG

	Art.-Nr.	Material	Flächengewicht	Lagen	Perforation	Oberfläche	Hülseart	Masse (Ø x B)	Farbe	Passende Spender	VE					
POLICART® D	DZ6202	Frischzellstoff	44 g/m ²	2	ja	Rand-/Mittelpprägung	Spiralhülse	29,5 x 29 cm	Weiss	DZ6901.01, DZ6902.01, DZ6905.30	2 Rollen à 410 m (à 1080 Coupons)	<input checked="" type="checkbox"/>				
POLICART® D.02	DZ6202.04	Frischzellstoff	38 g/m ²	2	ja	Rand-/Mittelpprägung	Spiralhülse	29 x 29 cm	Weiss	DZ6901.01, DZ6902.01, DZ6905.30	Rolle à 410 m (à 1080 Coupons)	<input checked="" type="checkbox"/>				
POLICART® D410	DZ6214.10	Frischzellstoff	34 g/m ²	2	ja	mit Prägung	Spiralhülse	29,5 x 29 cm	Weiss	DZ6901.01, DZ6902.01, DZ6905.30	2 Rollen à 410 m (à 1080 Coupons)	<input checked="" type="checkbox"/>				
POLICART® Jumbo.02	DZ6102.10	Frischzellstoff	28 g/m ²	1	ja	-	Spiralhülse	29,5 x 29 cm	Weiss	DZ6901.01, DZ6902.01, DZ6905.30	2 Rollen à 600 m (à 1580 Coupons)	<input checked="" type="checkbox"/>				<input checked="" type="checkbox"/>
POLICART® EX	DZ6204.20	Recyclingpapier	36 g/m ²	2	ja	mit Prägung	Spiralhülse	29 x 29 cm	Weiss	DZ6901.01, DZ6902.01, DZ6905.30	2 Rollen à 340 m (à 895 Coupons)	<input checked="" type="checkbox"/>	<input checked="" type="checkbox"/>	<input checked="" type="checkbox"/>		<input checked="" type="checkbox"/>
POLICART® GC Combi	DZ6352.21	Zellstoff	54 g/m ²	3	ja	mit Prägung	Spiralhülse	29 x 26,5 cm	Blau	DZ6901.01, DZ6902.01, DZ6905.30	2 Rollen à 180 m (à 500 Coupons)	<input checked="" type="checkbox"/>	<input checked="" type="checkbox"/>	<input checked="" type="checkbox"/>		<input checked="" type="checkbox"/>
LUCART Econatural 1000	BJ46122	Recyclingpapier	37 g/m ²	2	ja	mit Prägung	Spiralhülse	27 x 20 cm	Beige	DZ6901.01, DZ6902.01, DZ6905.30	2 Rollen à 300 m (à 1000 Coupons)	<input checked="" type="checkbox"/>	<input checked="" type="checkbox"/>		<input checked="" type="checkbox"/>	<input checked="" type="checkbox"/>

Produktvorteile



Geeignet für alle Branchen



ÜBERZEUGEN SIE SICH

MUSTERSERVICE

BESTELLEN UND TESTEN SIE IHRE FAVORITEN VOR DEM KAUF



unte: delta-zofingen.ch/

REINIGUNGSPAPIER

POLICART® Standard:
Grosse Rollenlänge für lange
Nachfüllintervalle



DZ6205.10

DZ6103.01

DZ6104.01

BJ462032

Praktische Zentralentnahme

Für allgemeine Reinigungsarbeiten bei mittelschweren bis leichten Verschmutzungen

Zur Flüssigkeitsaufnahme und zum Händetrocknen

MIDI-ROLLEN

	Art.-Nr.	Material	Flächengewicht	Lagen	Perforation	Oberfläche	Hülseart	Masse (Ø x B)	Farbe	Passende Spender	VE					
POLICART® A-Plus Double	DZ6205.10	Frischzellstoff	34 g/m²	2	ja	mit Prägung	Spiralhülse	20 x 22 cm	Weiss	DZ6503, DZ6504	Pack à 6 Rollen à 160 m (à 421 Coupons)	<input checked="" type="checkbox"/>	<input checked="" type="checkbox"/>	<input checked="" type="checkbox"/>	<input type="checkbox"/>	<input type="checkbox"/>
POLICART® Standard	DZ6103.01	Frischzellstoff	25 g/m²	1	ja	-	Spiralhülse	19,5 x 22 cm	Weiss	DZ6503, DZ6504	Pack à 6 Rollen à 320 m (à 840 Coupons)	<input checked="" type="checkbox"/>	<input type="checkbox"/>	<input type="checkbox"/>	<input type="checkbox"/>	<input type="checkbox"/>
POLICART® Standard 23	DZ6104.01	Recyclingpapier	21 g/m²	1	-	mit Prägung	Spiralhülse	20 x 20 cm	Weiss	DZ6503	Pack à 6 Rollen à 320 m	<input checked="" type="checkbox"/>	<input checked="" type="checkbox"/>	<input checked="" type="checkbox"/>	<input type="checkbox"/>	<input checked="" type="checkbox"/>
LUCART Econatural 450	BJ462032	Recyclingpapier	38 g/m²	2	ja	mit Prägung	Spiralhülse	17,5 x 20 cm	Beige	DZ6503, DZ6504	Pack à 6 Rollen à 112,5 m (à 450 Coupons)	<input checked="" type="checkbox"/>	<input checked="" type="checkbox"/>	<input type="checkbox"/>	<input checked="" type="checkbox"/>	<input checked="" type="checkbox"/>

Produktvorteile



Geeignet für alle Branchen



Praktische Zentralentnahme

Für allgemeine Reinigungsarbeiten bei leichten Verschmutzungen

Zur Flüssigkeitsaufnahme und zum Händetrocknen



DZ6105.02

DZ6208.01

MINI-ROLLEN

	Art.-Nr.	Material	Flächengewicht	Lagen	Perforation	Oberfläche	Hülseart	Masse (Ø x B)	Farbe	Passende Spender	VE					
POLICART® Piccolo	DZ6105.02	Frischzellstoff	25 g/m²	1	-	mit Prägung	Spiralhülse	13 x 20 cm	Weiss	DZ6501	Pack à 12 Rollen à 115 m	<input checked="" type="checkbox"/>	<input checked="" type="checkbox"/>	<input checked="" type="checkbox"/>	<input checked="" type="checkbox"/>	<input type="checkbox"/>
POLICART® Piccolo Double	DZ6208.01	Frischzellstoff	34 g/m²	2	ja	mit Prägung	Spiralhülse	13 x 20 cm	Weiss	DZ6501, DZ6502	Pack à 12 Rollen à 72 m (à 212 Coupons)	<input checked="" type="checkbox"/>	<input checked="" type="checkbox"/>	<input checked="" type="checkbox"/>	<input checked="" type="checkbox"/>	<input type="checkbox"/>

Produktvorteile



Geeignet für alle Branchen



ERKLÄRVIDEO ENTNAHME DER SPIRALHÜLSE

So simpel funktioniert die sichere Entnahme der Spiralhülse bei einer Kombirolle. Wir zeigen es Ihnen im Video unter: delta-zofingen.ch/service-know-how/know-how/videos/

LIEGENABDECKUNGEN UND HAUSHALTSROLLEN

Ideal geeignet für alle gängigen Behandlungsliegen

Weiches und saugfähiges Material



Aus recyceltem Tetra Pak®

DZ62C39/50.01 DZ62C50/50.01 DZ62C55/50.01 DZ62C59/50.01 BJ46752

LIEGENABDECKUNGEN

	Art.-Nr.	Material	Lagen	Oberfläche	Rollenlänge/-breite	Farbe	VE					
POLICART® 239 Liegenabdeckungen	DZ62C39/50.01	Frischzellstoff	2	mit Prägung	50m x 39cm	Weiss	9 Rollen à 132 Coupons	■	■			■
POLICART® 250 Liegenabdeckungen	DZ62C50/50.01	Frischzellstoff	2	mit Prägung	50m x 50cm	Weiss	9 Rollen à 132 Coupons	■	■			■
POLICART® 255 Liegenabdeckungen	DZ62C55/50.01	Frischzellstoff	2	mit Prägung	50m x 55cm	Weiss	9 Rollen à 132 Coupons	■	■			■
POLICART® 259 Liegenabdeckungen	DZ62C59/50.01	Frischzellstoff	2	mit Prägung	50m x 59,5cm	Weiss	9 Rollen à 132 Coupons	■	■			■
LUCART Econatural 70	BJ46752	Recyclingpapier	2	mit Prägung	70m x 59cm	Beige	6 Rollen à 190 Coupons	■		■	■	

Produktvorteile



Branchenempfehlung



Aus recyceltem Tetra Pak®

DZ6851.50 DZ6851.55 DZ6850.21 BJ46332

HAUSHALTSROLLEN

	Art.-Nr.	Material	Lagen	Oberfläche	Rollenlänge/-breite	Farbe	Passende Halter	VE					
POLICART® HR Comfort 3-51	DZ6851.50	Frischzellstoff	3	mit Prägung	11m x 26cm	Weiss	DZ6909W	Beutel à 32 Rollen à 51 Coupons	■	■	■		
POLICART® HR Comfort 3-100	DZ6851.55	Frischzellstoff	3	mit Prägung	22m x 26cm	Weiss	DZ6909W	Beutel à 28 Rollen à 100 Coupons	■	■	■		
WEPA HR Eco 2-64	DZ6850.21	Recyclingpapier	2	mit Prägung	14m x 26cm	Weiss	DZ6909W	16 Beutel à 2 Rollen à 64 Coupons	■	■			
LUCART Econatural HR Maxi	BJ46332	Recyclingpapier	2	mit Prägung	33m x 22cm	Beige	DZ6909W	Beutel à 24 Rollen à 150 Coupons	■	■	■	■	

Produktvorteile



Branchenempfehlung



FRISCHZELLSTOFF ODER RECYCLING? SO ENTSCHEIDEN SIE RICHTIG:

PAPIERE AUS RECYCLINGFASERN SIND IM VERGLEICH ZU FRISCHZELLSTOFFPRODUKTEN PRAKTISCH GLEICHWERTIG. EINEN WESENTLICHEN UNTERSCHIED GIBT ES ALLERDINGS: FRISCHZELLSTOFFE WEISEN TENDENZIELL EINE BESSERE SAUGFÄHIGKEIT AUF. WARUM IST DAS SO?

Bei der Herstellung von Papieren mit Frischzellstoff bleiben die Fasern nahezu unverletzt, die Kapillaren in den einzelnen Fasern sind sehr gross.

Recyclingfasern hingegen sind ein wenig kürzer und nehmen deshalb weniger Wasser auf. Ausgeglichen wird dies durch eine Oberflächenprägung. Durch diese Prägung wird die Oberfläche vergrössert, dies bewirkt, dass das Papier mehr und schneller Flüssigkeit aufnehmen kann. Je grösser die Prägung allerdings wird, desto eher besteht die Gefahr, dass die Fasern verletzt werden. In der Folge kann dies zu einer niedrigeren Reissfestigkeit führen.

Beide Varianten zeichnen sich durch ihre unterschiedlichen Vorteile aus:

FRISCHZELLSTOFF

- Besonders weich
- Weisses Papier
- Aus 100% Frischzellstoff

RECYCLINGPAPIER

- Hochwertiges Produkt
- Aus wiederverwertetem Altpapier, Pappe und Karton



ECONATURAL



ÖKOLOGISCHES PAPIER AUS RECYCELTEN GETRÄNKEKARTONS. DIE ZUKUNFT DER NACHHALTIGKEIT.

Das EcoNatural-Label unseres Partners Lucart bietet Ihnen ein ganz besonders innovatives, nachhaltiges Produktsortiment. Papiere in EcoNatural-Qualität bestehen aus Fiberpack® – einem Rohstoff, der aus dem Recycling der Zellulosefasern von Getränkekartons (Tetra Pak®) gewonnen wird. Das Herstellungsverfahren ist sehr umweltschonend: Die Zellulosefasern werden getrennt vom im Tetra Pak® enthaltenen Polyethylen und Aluminium. Dies geschieht durch eine physikalisch-mechanische Wirkung, ganz ohne Verwendung schädlicher Substanzen.

Eine Tetra Pak® Getränkeverpackung besteht im Durchschnitt aus:

- 74% Zellulosefasern
- 22% Polyethylen
- 4% Aluminium

WAS WIR UNSERER UMWELT ZULIEBE LEISTEN KÖNNEN



WIEDERVERWERTUNG VON GETRÄNKEKARTONS



ZUM SCHUTZ DER BÄUME



WENIGER CO₂



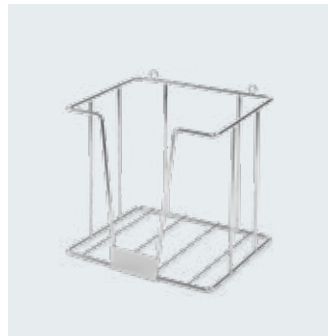

DZ9962



DZ9961

DRAHTDISPENSER

	Art.-Nr.	Material	Masse (H × B × T)	Farbe	Passende Reinigungstücher
Drahtdispenser 220	DZ9962	Metall	19 × 20 × 22 cm	Grau	Diverse Reinigungstücher
Drahtdispenser 320	DZ9961	Metall	19 × 20 × 32 cm	Grau	Diverse Reinigungstücher

Wandhalter:
Bequem nachfüllbares Spender-System, Wandmontage

Bodenständer:
Für den flexiblen Einsatz bei hohem Papiervolumen inkl. Abfallsackvorrichtung, mit Rolle auffüllbar

Maxi-Box:
Für die flexible Entnahme per Innenabrollung



DZ6901.01



DZ6902.01



DZ6905.30

POLICART® SPENDER

	Art.-Nr.	Material	Masse (H × B × T)	Farbe	Passende Reinigungspapiere
POLICART® Wandhalter	DZ6901.01	Stabile Metallkonstruktion	37,5 × 50 × 26,4 cm	Blau	Reinigungspapiere, Grossrollen, Maxirollen, diverse Reinigungstücher
POLICART® Bodenständer	DZ6902.01	Stabile Metallkonstruktion	87/72,5 × 56,4 × 38,5 cm	Blau	Reinigungspapiere, Grossrollen, Maxirollen, diverse Reinigungstücher
POLICART® Maxi-Box	DZ6905.30	Stabiler Kunststoff	40 × 33 × 33 cm	Transparent/Weiss	Reinigungspapiere Maxirollen/Innenabrollung, diverse Reinigungstücher

Mini/Midi Standard:
Papier kann in beliebiger Länge entnommen werden; robuste Abrisszähne



DZ6501



DZ6504

Mini/Midi Quantum:
Reduzierter Papierverbrauch dank Einzelblattentnahme; hoher Hygienefaktor

DELTACLEAN® SPENDER

	Art.-Nr.	Material	Masse (H × B × T)	Farbe	Passende Reinigungspapiere
DELTACLEAN® Innenabrollspender Mini Standard	DZ6501	ABS-Kunststoff	34 × 18,5 × 17 cm	Ultraweiss	DZ6105.02, DZ6208.01
DELTACLEAN® Innenabrollspender Mini Quantum (ohne Abbildung)	DZ6502	ABS-Kunststoff	34 × 18,5 × 17 cm	Ultraweiss	DZ6208.01
DELTACLEAN® Innenabrollspender Midi Standard (ohne Abbildung)	DZ6503	ABS-Kunststoff	37 × 24,5 × 23 cm	Ultraweiss	DZ6104.01, DZ6103.01, DZ6205.10, BJ462032
DELTACLEAN® Innenabrollspender Midi Quantum	DZ6504	ABS-Kunststoff	37 × 24,5 × 23 cm	Ultraweiss	DZ6103.01, DZ6205.10, BJ462032



PUTZ- LAPPEN

DESHALB ÜBERZEUGEN UNSERE PUTZLAPPEN – IHRE VORTEILE IM ÜBERBLICK

- ✓ Von extremer Grobschmutzbeseitigung (inklusive Öl) zu anspruchsvoller Feinanwendung
- ✓ Hohe bis sehr hohe Saugfähigkeit
- ✓ Hohe Strapazierfähigkeit – ideal auch für raue Oberflächen
- ✓ Lange Gebrauchsdauer
- ✓ Lösungsmittelbeständigkeit bei **DELATANET®** Weiss
- ✓ Ökonomische und praktische Verpackungseinheiten

UNSER GARANTIEVERSPRECHEN

DELATANET® Putzlappen werden aus gesammelten, aussortierten und nicht mehr tragfähigen Altkleidern hergestellt. Um eine kontinuierliche Top-Qualität unserer **DELATANET®** Putzlappen zu garantieren, prüfen wir jede Warenlieferung gemeinsam mit unseren Partnern nach strengen Kriterien, bevor wir sie weiterverarbeiten – von der Prüfung des gesammelten Rohmaterials über die sorgfältige Aussortierung nach Anwendungs- und Qualitätskriterien bis zum Schneiden und Pressen der Ballen. Eine Verarbeitung, die hochwertige Handarbeit erfordert! Unser Qualitätscheck: Stimmen das Material und der Materialmix sowie die Dicke? Stimmt der Farbmix? Sind die Materialien sauber? Stimmt die Idealgröße (ca. 40 × 60 cm)? Sind keine Fremdkörper enthalten (Knöpfe, Haken, Ösen etc.)?

QUALITÄTEN

Trikot: Gewobener, dehnbare und saugfähiger Baumwollstrick – ideal zum Aufsaugen von Flüssigkeiten
Basismaterial: Sweatshirts und T-Shirts

Kattun: Glatte, fusselarme und strapazierfähige Gewebe aus Baumwolle – ideal zum Reinigen von Verschmutzungen
Basismaterial: Hemden, Tischdecken

Frottee: Reissfeste und saugfähige Baumwollgewirke – besonders gut geeignet zum Aufsaugen von Flüssigkeiten und zur Ölaufnahme
Basismaterial: alte Bademäntel, Handtücher

Produkt	Saugfähigkeit	Reissfestigkeit	Fusselarmut	Lösungsmittelbeständigkeit	Ölaufnahme	Haptik	Volumen	Gebrauchsdauer	Label	Seite
DELATANET® PUTZLAPPEN										
DELATANET® Weiss Trikot FB										41
DELATANET® Weiss Trikot										41
DELATANET® Weiss Kattun Superextra										41
DELATANET® Weiss Kattun Number One										41
DELATANET® Weiss Kattun Econom										41
DELATANET® Hellbunt Trikot SP										42
DELATANET® Hellbunt Kattun AM										42
DELATANET® Bunt Trikot LI										43
DELATANET® Bunt Kattun Prima										43
DELATANET® Bunt Trikot/Kattun Buona										43
SPEZIALQUALITÄTEN										
DELATANET® Frottee										44
BENILINE® Putzlappen Bettwäsche Singlesmart										44
BENILINE® Putzlappen Spezial Flanell Singlesmart										44
BENILINE® Putzlappen Trikot										44

MACHEN SIE ES SICH EINFACH: BENILINE® PUTZLAPPEN IM KARTON – GARANTIERT MIT METALLDETEKTOR GEPRÜFT



QUALITÄT

Basis des Qualitätsiegels sind die bvse-Leitlinien für das Textilrecycling. Die teilnehmenden Mitgliedsunternehmen haben sich darin verpflichtet, für Transparenz bei der Sammlung, nachvollziehbare Verwertungswege und den Schutz der Umwelt zu sorgen.

BENILINE® SINGLESMART

160 handverlesene und auf die gleiche Grösse zugeschnittene Tücher stehen zur effizienten Einzelentnahme bereit – sofort griffbereit und zeitsparend.

BENILINE® PUTZLAPPEN TRIKOT IM 5KG-KARTON

Besonders anwenderfreundlich

Öffnen und entnehmen Sie Ihre Putzlappen bequem durch die perforierten Laschen. Die Laschen und Henkel vereinfachen zudem das Tragen und somit den Transport. Besonders beliebt sind die Kartons aufgrund ihrer Stabilität – auch mit wenig Inhalt bleiben die Kartons in Form, lassen sich gut verstauen und sind beliebig stapelbar.

Garantiert hygienisch

Die perforierten Laschen werden ganz einfach wieder auf die vorgesehenen Öffnungen platziert und schützen den Inhalt vor Schmutz und äusseren Einwirkungen.

Nachhaltigkeit

Der Karton ist FSC-zertifiziert und kann recycelt werden.

DELTANET® VERPACKUNGEN PRAKTISCHE VARIANTEN FÜR IHRE BEDÜRFNISSE

KARTONS

Unsere DELTANET® Qualitäten sind in Kartons à 25 kg (5 × 5 kg Pressballen) erhältlich: Die Verkaufseinheit pro Palette zählt 16 Kartons (= 400 kg).



PRESSBALLEN

Bestellen Sie unsere Pressballen (5 kg) auch ohne Kartonage auf Palette: Die Verkaufseinheit pro Palette zählt 100 Pressballen (= 500 kg).





Ideal für das Reinigen und Polieren von empfindlichen, lackierten Oberflächen

Hohe Saugfähigkeit, angenehm weich, lösungsmittelbeständig

Trikot FB

Trikot

PUTZLAPPEN WEISS TRIKOT

	Art.-Nr.	Material	Farbe	VE
DELATANET® Weiss Trikot FB	DZ3114.100	Leichtes, saugfähiges Trikotgewirke	Weiss	5 kg Pressballen
	DZ3115.100		Weiss	25 kg (5 × 5 kg) Pressballen im Karton
DELATANET® Weiss Trikot	DZ3504.100	Saugfähiges, halbschweres Trikotgewirke	Weiss	5 kg Pressballen
	DZ3503.100		Weiss	25 kg (5 × 5 kg) Pressballen im Karton

Produktvorteile



Branchenempfehlung



Ideal für Arbeiten mit Lösungsmitteln, bei denen Abfärbefahr besteht und Reissfestigkeit gefragt ist

Sehr reissfest, fusselarm, lösungsmittelbeständig

Kattun Superextra

Kattun Number One

Kattun Econom

PUTZLAPPEN WEISS KATTUN

	Art.-Nr.	Material	Farbe	VE
DELATANET® Weiss Kattun Superextra	DZ3021.000	Leichtes Gewebe aus 100% Baumwolle aus Hotel-, Spital-, Bett- und Tischwäsche, keine Innennähte	Weiss	30 Rollen im Karton
DELATANET® Weiss Kattun Number One	DZ3034.100	Leichtes bis halbschweres Baumwollgewebe mit wenig Nähten aus Bett- und Tischwäsche	Weiss	5 kg Pressballen
	DZ3035.100		Weiss	25 kg (5 × 5 kg) Pressballen im Karton
DELATANET® Weiss Kattun Econom	DZ3054.100	Halbschweres Baumwollgewebe aus Bettwäsche und Hemden, Anteil von Trikotgewirken	Weiss	5 kg Pressballen
	DZ3055.100		Weiss	25 kg (5 × 5 kg) Pressballen im Karton

Produktvorteile



Branchenempfehlung



PUTZLAPPEN



Geeignet zum Polieren
und Reinigen von Oberflächen
bei mittleren und stärkeren
Verschmutzungen

Trikot SP

PUTZLAPPEN HELLBUNT TRIKOT

	Art.-Nr.	Material	Farbe	VE
DELTANET® Hellbunt Trikot SP	DZ3414.100	Leichtes bis halbschweres, saugfähiges Trikotgewirke mit Nähten	Hellbunt	5 kg Pressballen
	DZ3415.100		Hellbunt	25 kg (5 × 5 kg) Pressballen im Karton

Produktvorteile



Branchenempfehlung



Geeignet für mittlere und
grobe Reinigungsarbeiten

Sehr reissfest und saugfähig

Kattun AM

PUTZLAPPEN HELLBUNT KATTUN

	Art.-Nr.	Material	Farbe	VE
DELTANET® Hellbunt Kattun AM	DZ3544.100	Leichte bis halbschwere, saugfähige Stoffe mit Nähten	Hellbunt	5 kg Pressballen
	DZ3235.100		Hellbunt	25 kg (5 × 5 kg) Pressballen im Karton

Produktvorteile



Branchenempfehlung





Für grobe und schwere Putz- und Reinigungsarbeiten

Trikot LI

PUTZLAPPEN BUNT TRIKOT

Art.-Nr.	Material	Tuchlänge/-breite ausgefaltet	Farbe	VE
DELTANET® Bunt Trikot LI				
DZ3423.100	Halbschweres bis schweres, saugfähiges Trikotgewirke mit Nähten; Plüsch darf enthalten sein	ca. 40×50cm	Bunt	10kg Pressballen
DZ3424.100			Bunt	5kg Pressballen
DZ3424.110			Bunt	5kg Pressballen
DZ3425.100			Bunt	25kg (5×5kg) Pressballen im Karton
DZ3425.110		ca. 40×50cm	Bunt	25kg (5×5kg) Pressballen im Karton

Produktvorteile



Branchenempfehlung



Geeignet für einen mehrmaligen Einsatz

Sehr strapazierfähig

Kattun Prima

Trikot/Kattun Buona

PUTZLAPPEN BUNT TRIKOT/KATTUN

Art.-Nr.	Material	Farbe	VE
DELTANET® Bunt Kattun Prima			
DZ3244.100	Halbschwere, saugfähige Stoffe mit Nähten; Trikotgewirke, Kordstoffe und dünne Jeans dürfen enthalten sein	Bunt	5kg Pressballen
DZ3245.100		Bunt	25kg (5×5kg) Pressballen im Karton
DELTANET® Bunt Trikot/Kattun Buona			
DZ3264.100	Saugfähige sowie weniger saugfähige Stoffe mit Nähten; Trikotlappen, halb synthetische Stoffe, Kordstoffe und mittelschwere Wollstoffe sowie leichte Jeans dürfen enthalten sein	Bunt	5kg Pressballen
DZ3265.100		Bunt	25kg (5×5kg) Pressballen im Karton

Produktvorteile



Branchenempfehlung



PUTZLAPPEN



Frottee

PUTZLAPPEN SPEZIAL FROTTEE

	Art.-Nr.	Material	Farbe	VE
DELTANET® Frottee	DZ3354.100	Leichte, saugfähige Trikotgewirke mit Nähten	Hellbunt	5 kg Pressballen
	DZ3355.100		Hellbunt	25 kg (5 × 5 kg) Pressballen im Karton

Produktvorteile



Branchenempfehlung



Bettwäsche/Spezial Flanell Singlesmart

PUTZLAPPEN SPEZIAL SINGLESMART

	Art.-Nr.	Material	Tuchbreite ausgefaltet	Farbe	VE
BENILINE® Putzlappen Bettwäsche Singlesmart	BJ1095.160KMD	Weisse, weiche und saugkräftige Baumwollstoffe überwiegend aus Wäschereien und Hotels	38 cm	Weiss	160 Tücher im Karton
BENILINE® Putzlappen Spezial Flanell Singlesmart	BJ1060.160KMD	Sehr weiche Qualität, assortierte, überwiegend helle Baumwollstoffe mit Flanellanteil	38 cm	Hell	160 Tücher im Karton

Produktvorteile



BJ1095

BJ1095

BJ1095

BJ1060

Branchenempfehlung



Trikot

PUTZLAPPEN SPEZIAL TRIKOT

	Art.-Nr.	Material	Tuchbreite ausgefaltet	Farbe	VE	
BENILINE® Putzlappen Trikot	BJ1040.05KMD	Leichtes bis halbschweres, saugfähiges Trikotgewirke mit Nähten	60 cm	Hellbunt	5 kg im Karton	■
	BJ1042.05KMD	Halbschweres bis schweres, saugfähiges Trikotgewirke mit Nähten; Plüsch darf enthalten sein	60 cm	Bunt	5 kg im Karton	■

Produktvorteile



Branchenempfehlung



Gel tötet
Grippeviren und
Bakterien ab
BAG-Zulassung
CHZN1951



DZ6665.10/DZ6666

HANDESINFEKTION

	Art.-Nr.	Inhaltsstoffe/ Material	ph-Wert	Aroma	Farbe	VE	
DELTACLEAN® Handdesinfektionsgel	DZ6665.10	Ethanol	6	Charakteristisch	Farblos	Karton à 6 Flaschen à 200ml	■
	DZ6666	Ethanol	6	Zitrus	Farblos	Karton à 56 Flaschen à 100ml	■

Geeignet für alle Branchen



ERKLÄRVIDEO HANDESINFEKTION

Worauf es ankommt: Die ausführliche Videoanleitung finden Sie unter: delta-zofingen.ch/service-know-how/know-how/videos/

RICHTIGES HÄNDEWASCHEN SCHÜTZT UNSERE GESUNDHEIT

HANDHYGIENE IN 30 SEKUNDEN



1 Entnehmen Sie etwas Seife aus dem Seifenspender.



2 Reiben Sie die Handflächen aneinander, um die Seife zu verteilen.



3 Massieren Sie mit der Handfläche einer Hand jeweils die Oberfläche der anderen Hand.



4 Reiben Sie die Handflächen gut mit ineinander verschlungenen Fingern.



5 Verhaken Sie die Finger ineinander und reiben Sie diese gegen die Handflächen.



6 Umschliessen Sie die Daumen mit der jeweils anderen Faust und massieren Sie diese mit Drehbewegungen.



7 Reiben Sie die angewinkelten Finger einer Hand jeweils kreisförmig in der Handfläche der anderen Hand, vorwärts und rückwärts.



8 Geschafft – Ihre Hände sind jetzt zuverlässig sauber!

HANDREINIGUNG DELTACLEAN®



Universelle Hautschutz-Lotion
mit Kamillenwirkstoff

Schützt vor wässrigen und
nicht-wässrigen Arbeitsstoffen

Erleichtert die
Hautreinigung merklich



DZ9846

HAUTSCHUTZ

DELTACLEAN® Protect Mild

Art.-Nr.	ph-Wert	Aroma	Farbe	Besonderheiten	Passende Spender	VE
DZ9846	5,4–5,8	schwach parfümiert	Weiss	pH-hautneutral, silikonfrei	DZ9849	6 Softflaschen à 1 Liter

Branchenempfehlung



Sehr milde Hautreinigungs-Lotion
bei leichten Verschmutzungen

Ausserordentliche
Rückfettungseigenschaften

Parfümfrei

HAACP-bewertet



DZ9847/DZ9848



DZ9843/DZ9841.01/DZ9845.01/
DZ9842.01

Konzentrierter Handreiniger zur
effizienten Entfernung von starken
Verschmutzungen

Enthält natürliche Reibemittel
und Rückfettungseigenschaften

HAUTREINIGUNG

DELTACLEAN® Clear Mild Pure

Art.-Nr.	ph-Wert	Aroma	Farbe	Besonderheiten	Passende Spender	VE	
DZ9847	5,4–5,8	unparfümiert	Perlglänzend	pH-hautneutral, silikonfrei	DZ9849	6 Softflaschen à 2 Liter	
DELTACLEAN® Clear Strong							
DZ9843	4,1–5,5	–	Beige	pH-hautneutral, silikon- und lösemittelfrei	DZ9849	6 Softflaschen à 2 Liter	
DZ9841.01	4,1–5,5	–	Beige	pH-hautneutral, silikon- und lösemittelfrei	DZ6990.01, DZ6991.01	Dose à 3 Liter	
DZ9845.01	4,1–5,5	–	Beige	pH-hautneutral, silikon- und lösemittelfrei	DZ6992	Eimer à 10 Liter	
DZ9842.01	4,1–5,5	–	Beige	pH-hautneutral, silikon- und lösemittelfrei	–	Eimer à 30 Liter	
DELTACLEAN® Clear Strong (ohne Abbildung)	DZ9820.01	4,1–5,5	–	Beige	pH-hautneutral, silikon- und lösemittelfrei	–	Fass à 120 Liter

Branchenempfehlung



HAUTSCHUTZ
VOR DER ARBEIT

Hautschutz beginnt vor der Arbeit. Ein hochwertiges Hautschutz-Produkt bewahrt die Haut vor Schäden durch verschiedene Arbeitsstoffe und schützt sie vor starken Hautbelastungen. Die regelmässige Anwendung unterstützt die Vorbeugung berufsbedingter Hautkrankheiten und vereinfacht die Handreinigung bei starken Verschmutzungen.



HAUTREINIGUNG
WÄHREND UND NACH
DER ARBEIT

Damit die Haut gesund bleibt, ist eine schonende und gleichzeitig gründliche Hautreinigung wesentlich. Das ideale Produkt für Ihre Hautreinigung ist sorgfältig auf den Verschmutzungsgrad, die Verschmutzungsart und -intensität abgestimmt. Damit verlassen Sie sich auf eine effiziente und gleichzeitig schonende Hautreinigung.



HAUTPFLEGE
NACH DER ARBEIT

Pflege für beanspruchte Haut geht weiter: Nach der gründlichen Reinigung benötigt Ihre Haut besondere Pflegesubstanzen. Damit unterstützen Sie die Haut bei ihrer natürlichen Regeneration.



Wirkstoffreiche Hautpflege-Cremen mit 5% Urea zur Hautregeneration nach der Arbeit

Unterstützt die Regeneration zuverlässig bei leichten bis starken Hautbelastungen



DZ9830

DZ9831

HAUTPFLEGE

	Art.-Nr.	ph-Wert	Aroma	Farbe	Besonderheiten	Passende Spender	VE
DELTA CLEAN® Care Urea	DZ9831	5,4–5,8	unparfümiert	Weiss	pH-hautneutral, silikonfrei	DZ9849	6 Softflaschen à 1 Liter

Branchenempfehlung



DZ9849



DZ6990.01/DZ6991.01



DZ6992

SPENDER HAUTPFLEGE

	Art.-Nr.	Material	Masse (H × B × T)	Farbe	Passende Produkte	VE
DELTA CLEAN® Spender Hautpflege	DZ9849	Kunststoff	35,2 × 12,6 × 13 cm	Weiss	DZ9831, DZ9843, DZ9846, DZ9847	1
DELTA CLEAN® Wandhalter mit Pumpe für 3l-Eimer	DZ6990.01	Kunststoff	22,5 × 16,2 × 16,6 cm	Weiss/Rot	DZ9841.01	1
DELTA CLEAN® Dispenserpumpe für 3l-Eimer	DZ6991.01	Kunststoff, Metall mit integriertem Deckel	15,4 × 28,5 × 1,8 cm	Weiss/Rot	DZ9841.01	1
DELTA CLEAN® Spender Hautpflege 10l Edelstahl	DZ6992	Kunststoff, Edelstahl mit integriertem Deckel	29,8 × 26,5 × 26,5 cm	Weiss/Rot	DZ9845.01	1

Branchenempfehlung



HEUTE BESTELLEN: DELTACLEAN® INDIVIDUELLER HAUTSCHUTZPLAN

Bestellen Sie noch heute Ihren personalisierten Hautpflegeplan, abgestimmt auf Ihre individuellen Bedürfnisse. Der Hautpflegeplan wird direkt bei den DELTA Hautreinigungsprodukten angebracht und unterstützt Ihre Mitarbeitenden bei der regelmässigen Handreinigung und -pflege. Auf Wunsch verfassen wir Ihren Hautschutzplan auch mehrsprachig.



ERKLÄRVIDEO HAUTPFLEGEPROGRAMM

Das DELTACLEAN® Hautpflegeprogramm in drei Schritten finden Sie als Video unter: delta-zofingen.ch/service-know-how/know-how/videos/

ENTSORGUNG



Wandmontage
möglich

DZ6592



Mit praktischem
Schwingdeckel

DZ6595

ABFALLBEHÄLTER

	Art.-Nr.	Material	Masse (H × B × T)	Farbe	Passende Abfallbeutel	VE
Abfallbehälter Gitterbox 20l	DZ6592	Ummantelte Metallstäbe	40 × 29 × 19 cm	Weiss	DZ2524, DZ2528	1
Abfallbehälter Gitterbox 50l (ohne Abbildung)	DZ6594	Ummantelte Metallstäbe	64,5 × 34 × 24,5 cm	Weiss	DZ2516	1
DELTA CLEAN® Abfallbehälter 10l (ohne Abbildung)	DZ6590	Kunststoff (Polypropylen)	36 × 24 × 19 cm	Weiss	DZ2520	1
DELTA CLEAN® Abfallbehälter 18l	DZ6595	Kunststoff (Polystrol)	45,5 × 28,5 × 23,5 cm	Weiss	DZ2520	1



DZ2520



DZ2524



DZ2528



DZ2516

ABFALLBEUTEL

	Art.-Nr.	Material	Masse (H × B × T)	Farbe	Passende Abfallbehälter	VE
Abfallbeutel 22l mit Verschlussband	DZ2520	Polyethylen	25 × 25 × 56 cm	Transparent	DZ6590, DZ6595	30 Rollen à 40 Beutel
Abfallbeutel 33l mit Verschlussband	DZ2524	Polyethylen	27 × 27 × 60 cm	Transparent	DZ6592	30 Rollen à 30 Beutel
Abfallbeutel 55l mit Verschlussband	DZ2528	Polyethylen	30 × 30 × 77 cm	Transparent	DZ6592	30 Rollen à 20 Beutel
Abfallbeutel 110l mit Verschlussband	DZ2516	Polyethylen	34 × 36 × 88 cm	Transparent	DZ6594	20 Rollen à 20 Beutel



DZ9761/DZ9762/
DZ9763



DZ9771/DZ9772/
DZ9773



DZ9781/DZ9782/
DZ9783

KEHRICHTSÄCKE

	Art.-Nr.	Material	Dicke	Farbe	Besonderheiten	VE
Kehrichtsäcke PROFITbag 35l	DZ9761	HD/PE	20µ	Schwarz	mit Verschlussband	20 Rollen à 20 Säcke
Kehrichtsäcke PROFITbag 60l	DZ9762	HD/PE	22µ	Schwarz	mit Verschlussband	20 Rollen à 10 Säcke
Kehrichtsäcke PROFITbag 110l	DZ9763	HD/PE	24µ	Schwarz	mit Verschlussband	20 Rollen à 10 Säcke
Kehrichtsäcke 35l	DZ9771	LLDPE/MDPE	23µ	Schwarz	mit Zugband, einzeln gewickelt	20 Rollen à 20 Säcke
Kehrichtsäcke 60l	DZ9772	LLDPE/MDPE	26µ	Schwarz	mit Zugband, einzeln gewickelt	20 Rollen à 10 Säcke
Kehrichtsäcke 110l	DZ9773	LLDPE/MDPE	30µ	Schwarz	mit Zugband, einzeln gewickelt	20 Rollen à 10 Säcke
Kehrichtsäcke 35l OKS	DZ9781	LLDPE/MDPE	40µ	Schwarz	mit Zugband, einzeln gewickelt	20 Rollen à 20 Säcke
Kehrichtsäcke 60l OKS	DZ9782	LLDPE/MDPE	45µ	Schwarz	mit Zugband, einzeln gewickelt	20 Rollen à 10 Säcke
Kehrichtsäcke 110l OKS	DZ9783	LLDPE/MDPE	52µ	Schwarz	mit Zugband, einzeln gewickelt	20 Rollen à 10 Säcke



PIG® GRIPPY®-BODENMATTE – DIE WELTWEIT ERSTE BODENMATTE MIT HAFTRÜCKSEITE

BESONDERS SICHER, BESONDERS EINFACH – SO GEHT DIE LÜCKENLOSE ABDECKUNG IHRER BODEN-OBERFLÄCHEN.

GRIPPY® BLEIBT HAFTEN



Das macht sie besonders: Die PIG® Grippy®-Bodenmatte bleibt genau da liegen, wo sie verlegt wird – und lässt sich leicht abziehen, wenn es Zeit zum Wechseln wird.



SUPER SAUGFÄHIG, SCHNELL TROCKNEND

PIG® Grippy®-Bodenmatten garantieren eine hocheffiziente Saugfähigkeit in einem äusserst dünnen Material. Wasser wird dank der Kapillarwirkung verteilt und trocknet schnell.

UNVERWÜSTLICHE OBERFLÄCHE, MAXIMALE GRIFFIGKEIT



Selbst extremem Fussgänger- oder Rollwagenverkehr hält die superstarke Oberschicht stand: Sie franst weder aus noch wird sie zusammengepresst.



SIMPLE REINIGUNG

Auch während der Reinigung bleibt die PIG® Grippy®-Bodenmatte an Ort und Stelle liegen. Sie ist dabei kompatibel mit dem individuell verwendeten Bodenreinigungs-System.

DAS PASST: LÜCKENLOSE ABDECKUNG



PIG® Grippy®-Bodenmatten ermöglichen eine exakte, durchgehende Abdeckung von Flächen beliebiger Grössen und Formen – garantiert ohne Lücken, Wellen oder Überlappungen.



SPART GELD, SCHAFFT SICHERHEIT

Mit den PIG® Grippy®-Bodenmatten können Sie gegenüber Mietmatten bis zu 50% sparen und schaffen zusätzliche Sicherheit: Für Arbeitgeber werden teure Rutsch-, Stolper- und Sturzunfälle minimiert!



EFFIZIENT UND SIMPEL VERLEGEN GANZ EINFACH MIT UNSEREN WERKZEUGEN

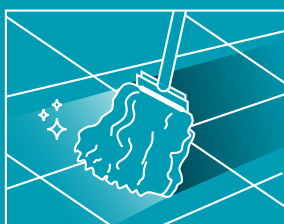

1. Vorbereitung
Reinigen Sie den Fussboden gründlich und lassen Sie ihn vollständig trocknen, damit die PIG® Grippy®-Bodenmatte ordnungsgemäss haftet.



2. Zuschnitt der Bodenmatte
Rollen Sie die PIG® Grippy®-Bodenmatte aus und schneiden Sie sie mit einem Sicherheitsmesser, einer Schere oder einem Universalmesser auf die gewünschte Form zu.



3. Verlegen
Glätten Sie die Matte und drücken Sie sie mit dem Verlegewerkzeug oder einer anderen geraden Kante an.

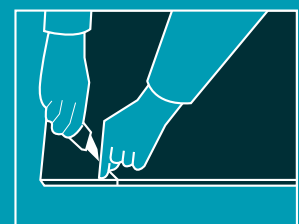

4. Stutzen von Ecken und Kanten
Schneiden Sie angewinkelte Ecken bei der Verlegung zu und stützen Sie die Matte, während sie am Boden liegt, um die Gefahr des Umschlagens zu verringern.

Tipp: Verwenden Sie unser Verlegewerkzeug als Führung für gerade Schnitte und anschliessend zum Andrücken und Glätten der PIG® Grippy®-Bodenmatte. Auch zum Schneiden von 45°-Winkeln bei Eckstücken geeignet, um die Nutzungsdauer zu verlängern.



Zum Aufsaugen vielfältiger Flüssigkeiten wie Öle, Kraftstoffe, Frostschutzmittel, Lösungsmittel auf Wasserbasis sowie vieler weiterer nicht korrosiver Flüssigkeiten



BJJ2731101/
BJJ2731102



BJJ2731103



BJJ2731204



BJJ2731201/
BJJ2731202



BJJ2731304

UNIVERSAL-ABSORBER

	Art.-Nr.	Material	Lagen	Ø	Masse (B × L)	Farbe	Aufnahmekapazität	VE
PIG® Universal-Saugmatten Light 200	BJJ2731101	Polypropylen	8	–	38 × 51 cm	Grau	83,6l	Beutel à 200 Matten
PIG® Universal-Saugmatten Heavy 100	BJJ2731102	Polypropylen	8	–	38 × 51 cm	Grau	83,6l	Spenderkarton à 100 Matten
PIG® Universal-Fassdeckelmatte Heavy	BJJ2731103	Polypropylen	8	56 cm	–	Grau	26l	Spenderkarton à 25 Matten
PIG® Universal-Saugmatten 4-in-1	BJJ2731204	Polypropylen	8	–	41 cm × 24 m	Grau	34,8l	Rolle im Spenderkarton
PIG® Universal-Rolle Light	BJJ2731201	Polypropylen	8	–	76 cm × 46 m	Grau	76,2l	Rolle
PIG® Universal-Rolle Heavy	BJJ2731202	Polypropylen	8	–	76 cm × 46 m	Grau	152,4l	Rolle
PIG® Universal-Saugstrumpf blue	BJJ2731304	Polypropylenhülle, Vermiculit-Füllstoff	–	8 cm	6 m	Blau	56l	Beutel à 4 Strümpfe

Branchenempfehlung



Ideal bei kleineren Reinigungsarbeiten und -einsätzen

Absorbiert Öl und ölbasierte Flüssigkeiten – stösst Wasser ab

Zum Aufsaugen von Motorenöl, Hydrauliköl, synthetischem Öl, Dieselmotorenöl, Schneidöl, Fahrzeugflüssigkeiten, Pflanzenölen, ölbasierten Lösungsmitteln



BJJ2732101/
BJJ2732102



BJJ2732201/
BJJ2732202



BJJ2732302

ÖL-ABSORBER

	Art.-Nr.	Material	Lagen	Ø	Masse (B × L)	Farbe	Aufnahmekapazität	VE
PIG® Öl-Saugmatten Light 200	BJJ2732101	Polypropylen	8	–	38 × 51 cm	Weiss	83,6l	Spenderkarton à 200 Matten
PIG® Öl-Saugmatten Heavy 100	BJJ2732102	Polypropylen	8	–	38 × 51 cm	Weiss	83,6l	Spenderkarton à 100 Matten
PIG® Öl-Rolle Light	BJJ2732201	Polypropylen	8	–	76 cm × 46 m	Weiss	76,2l	Rolle
PIG® Öl-Rolle Heavy	BJJ2732202	Polypropylen	8	–	76 cm × 46 m	Weiss	152,4l	Rolle
PIG® Öl-Saugstrumpf Wartung	BJJ2732302	Polypropylenhülle, Zellstoff-Füllstoff	–	8 cm	122 cm	Braun	113,7l	Beutel à 30 Strümpfe

Branchenempfehlung



WUSSTEN SIE ES?

Alle Matten (ausser Grippy®) bestehen aus 8-lagigem, schmelzgeblasenem, zu 25 % recyceltem Polypropylen und eignen sich sowohl für den Innen- als auch den Aussenbereich.



Weitere Informationen und das gesamte Angebot von New Pig finden Sie unter: delta-zofingen.ch/new-pig-bv/

Die komfortable, wirtschaftliche Lösung für kleinere Tropfmengen

Speziell behandelt, um hochkonzentrierte, ätzende Flüssigkeiten zu absorbieren

Ideal für den bedarfsgerechten, täglichen Einsatz an Werkbänken etc.



BJT2733102



BJT2733201

Speziell behandelt, um hochkonzentrierte, ätzende Flüssigkeiten zu absorbieren

Für grössere Verschüttungen und Leckagen

Bestens geeignet zur Sicherung von Arbeitsstationen und Gehwegen an und um Maschinen

CHEMIE-ABSORBER

	Art.-Nr.	Material	Lagen	Masse (B × L)	Farbe	Aufnahmekapazität	VE
PIG® Chemie-Saugmatten Heavy 100	BJT2733102	Polypropylen	8	38 × 51 cm	Rosa	83,6l	Spenderkarton à 100 Matten
PIG® Chemie-Rolle Heavy	BJT2733201	Polypropylen	8	76 cm × 46 m	Rosa	152,4l	Rolle

Branchenempfehlung



Durch die Hafrückseite bleiben die Matten genau da liegen, wo sie hingelegt werden

Keine Faltenbildung und kein Umklappen, verhindert dadurch Stürze und Ausrutschen

Speichert Öl, Fett und Schmutz und verhindert deren Ausbreitung



BJT2734502/
BJT2734503/
BJT2734504



BJT2734510



BJT2734506/
BJT2739013/
BJT2739014



BJT2739016/
BJT2739017



BJT2734508

ABSORPTIONSMATTEN

	Art.-Nr.	Material	Masse (B × L)	Farbe	Normen	Aufnahmekapazität	VE
PIG® Grippy®-Absorptionsmatte	BJT2734502	Polypropylen, Klebstoff	81 cm × 15 m	Blau	–	19,9l	Rolle
	BJT2734503	Polypropylen, Klebstoff	81 cm × 30 m	Blau	–	39,7l	Rolle
	BJT2734504	Polypropylen, Klebstoff	41 cm × 7,6 m	Blau	–	5l	Rolle
PIG® Grippy®-Bodenmatte	BJT2734506	Polypropylen, Klebstoff	61 cm × 30 m	Schwarz	DIN 51130:2014 – R13, BS7976-2:2002+A1:2103, BS EN 13501-1:2007+A1:2009 – Bfl-s1	20l	Rolle
	BJT2734510	Polypropylen, Klebstoff	91 cm × 15,3 m	Schwarz	DIN 51130:2014 – R13, BS7976-2:2002+A1:2103, BS EN 13501-1:2007+A1:2009 – Bfl-s1	15l	Karton à 10 Stück
	BJT2739013	Polypropylen, Klebstoff	91 cm × 30 m	Schwarz	DIN 51130:2014 – R13, BS7976-2:2002+A1:2103, BS EN 13501-1:2007+A1:2009 – Bfl-s1	30l	Rolle
	BJT2739014	Polypropylen, Klebstoff	91 cm × 30 m	Grau	DIN 51130:2014 – R13, BS7976-2:2002+A1:2103, BS EN 13501-1:2007+A1:2009 – Bfl-s1	30l	Rolle
	BJT2739016	Polypropylen, Klebstoff	91 cm × 15,3 m	Schwarz	DIN 51130:2014 – R13, BS7976-2:2002+A1:2103, BS EN 13501-1:2007+A1:2009 – Bfl-s1	15l	Rolle
	BJT2739017	Polypropylen, Klebstoff	91 cm × 15,3 m	Grau	DIN 51130:2014 – R13, BS7976-2:2002+A1:2103, BS EN 13501-1:2007+A1:2009 – Bfl-s1	15l	Rolle
PIG® Grippy®-Bodenmatten-Startpaket	BJT2734508	Polypropylen und Klebstoff (Rolle), Polyethylen (Brett), Kunststoff/Gummi (Messer), Metall (Messerklinge)	91 cm × 7,6 m	Grau	DIN 51130:2014 – R13, BS7976-2:2002+A1:2103, BS EN 13501-1:2007+A1:2009 – Bfl-s1	5,24l	Set
PIG® Grippy®-Verlegewerkzeug (ohne Abbildung)	BJT2739010	Polyethylen	15 × 96,5 cm	Weiss	–	–	Stück
PIG® Grippy®-Sicherheitsmesser (ohne Abbildung)	BJT2739012	Kunststoff/Stahl	–	Schwarz/Chrom	–	–	Stück
PIG® Grippy®-Ersatzklingen für Sicherheitsmesser (ohne Abbildung)	BJT2739011	Kunststoff/Stahl	1,84 × 1,16 cm	Schwarz/Chrom	–	–	Beutel à 10 Stück

Geeignet für alle Branchen





Saurer, duftender Unterhaltsreiniger für die tägliche Anwendung auf allen säurefesten Oberflächen im Sanitär-, Bad- und Schwimmbadbereich



KP90.183.132/KP90.183.133



KP90.121.942/KP90.121.943

Hochaktiver, schnell wirkender Unterhaltsreiniger für stark wasserabweisende, elastische Bodenbeläge

Nach DIN 18032-2 geprüft

MEHRZWECKREINIGER

	Art.-Nr.	Inhaltsstoffe	ph-Wert	Aroma	Farbe	Normen	VE		Igöb/CIEM listed
Premium No 2	KP90.183.132	Basis Zitronensäure	3	angenehm parfümiert	Rot	RK-gelistet	Kanister à 10 Liter	■	■
	KP90.183.133	Basis Zitronensäure	3	angenehm parfümiert	Rot	RK-gelistet	6 Flaschen à 1 Liter	■	■
Blue Star Ocean	KP90.121.942	–	9	frisch	Blau	DIN 18032-2	Kanister à 10 Liter	■	■
	KP90.121.943	–	9	frisch	Blau	DIN 18032-2	6 Flaschen à 1 Liter	■	■

Unterhaltsreiniger auf Alkoholbasis für die streifenfreie Reinigung von harten, wasserfesten Oberflächen und Böden



KP90.001.006/ KP90.001.003



KP90.000.201/KP90.000.202

KP90.000.201: Ultranzehender, hochaktiver Unterhaltsreiniger für stark wasserabweisende elastische Bodenbeläge; reinigt rückstandsfrei und streifenfrei; automatengeeignet

KP90.000.202: Hochkonzentrierter, neutraler Fussbodenunterhaltsreiniger für alle beschichteten und unbeschichteten Hartbeläge ausser unversiegelten und geölten Holz- und Parkettbelägen

OBERFLÄCHEN UND BÖDEN

	Art.-Nr.	ph-Wert	Aroma	Farbe	VE		Igöb/CIEM listed
Schonreiniger Lemon, Alkoholreiniger	KP90.001.006	9	frisch, citrisch	Blau	Kanister à 10 Liter	■	■
	KP90.001.003	9	frisch, citrisch	Blau	6 Flaschen à 1 Liter	■	■
Quintab Clean, Allzweckreiniger	KP90.000.201	7	frisch	Blau	160 Tabs à 10g	■	
Quintab Care, Wischpflege	KP90.000.202	7	frisch	Grün	160 Tabs à 10g	■	

Hochkonzentrierter, neutraler Fussbodenunterhaltsreiniger für alle beschichteten und unbeschichteten Hartbeläge ausser unversiegelten und geölten Holz- und Parkettbelägen

Geeignet für den Einsatz in Scheuersaugmaschinen

Für Sporthallen nach DIN 18032-2 geprüft



KP90.121.722/KP90.121.723

BODENSCHUTZ

	Art.-Nr.	ph-Wert	Aroma	Farbe	Normen	VE		Igöb/CIEM listed
Premium No 4, Wischpflege	KP90.121.722	9	frisch	Grün	DIN 18032-2	Kanister à 10 Liter	■	■
	KP90.121.723	9	frisch	Grün	DIN 18032-2	6 Flaschen à 1 Liter	■	■

Hoch alkalischer und hartwasser-
beständiger Geschirreiniger

Für den Einsatz in allen gewerb-
lichen Spülmaschinen mit
Dosieranlage zur Reinigung von
Geschirr, Gläsern, Bestecken,
Töpfen und Pfannen



KP90.601.072

GESCHIRREINIGER

	Art.-Nr.	ph-Wert	Aroma	Farbe	UN-Nummer	Gefahren- klasse	Bezeichnung Gefahrgut	VP-Gruppe	VE		Igöb/ CIEM listed
Prestan HCF (KP90.601.079 ohne Abbildung)	KP90.601.072	14	neutral	Klar	UN1824	8	Natriumhydro- xidlösung	III	Kanister à 12 kg		
	KP90.601.079	14	neutral	Klar	UN1824	8	Natriumhydro- xidlösung	III	Kanister à 25 kg		

Saurer, perfekter Glanzrockner,
sowohl manuell als auch
über Dosieranlagen in Haushalts-,
Gläser- und gewerblichen Spül-
maschinen sowie in Steckbecken-
spülautomaten einsetzbar



KP90.600.042

KLARSPÜLER

	Art.-Nr.	ph-Wert	Aroma	Farbe	VE		Igöb/ CIEM listed
Prestan Klar Forte (KP90.600.044 ohne Abbildung)	KP90.600.042	2,5	neutral	Klar	Kanister à 10 Liter		
	KP90.600.044	2,5	neutral	Klar	Kanister à 30 Liter		

Branchenempfehlung



Gilt für alle Produkte auf dieser Doppelseite.



ZERTIFIZIERTE ECOLABEL-PRODUKTE VON KLEEN PURGATIS

Zunehmend mehr Anwender wünschen die ökologische Qualität chemischer Produkte garantiert – die Sensibilisierung für nachhaltige Themen wächst weiterhin. KLEEN PURGATIS zertifiziert daher kontinuierlich Topprodukte mit dem etablierten EU Ecolabel-Gütesiegel. Damit haben Kunden die Gewissheit, dass sie auch unter ökologischen Gesichtspunkten die richtige Wahl getroffen haben. Alle hier gezeigten Produkte von KLEEN PURGATIS verfügen über das EU Ecolabel-Gütesiegel.

KIMBERLY-CLARK PROFESSIONAL™ – ALLES, WAS MENSCHEN BRAUCHEN.

SEIT ÜBER 144 JAHREN SIND KIMBERLY-CLARK PROFESSIONAL™ UND IHRE NAMHAFTEN GLOBALEN MARKEN WIE KLEENEX®, SCOTT® UND WYPALL® EIN UNVERZICHTBARER TEIL IM LEBEN VON MENSCHEN – UND DAS IN ÜBER 150 LÄNDERN, STETS MIT BLICK AUF EINE NACHHALTIGE DENKWEISE. **1 VON 4 PERSONEN VERWENDET TÄGLICH DIE WICHTIGEN MARKEN VON KIMBERLY-CLARK PROFESSIONAL™.**

WARUM KIMBERLY-CLARK PROFESSIONAL™?

Kimberly-Clark Professional™ weiss, dass sich Unternehmen täglich den Herausforderungen des Marktes stellen müssen. Ihre Entscheidungen wirken sich auf das Arbeitsleben all Ihrer Mitarbeitenden und Lieferanten aus. Genau hier unterstützt Kimberly-Clark Professional™ Kunden, denn sie kennt die Bedürfnisse der verschiedenen Branchen ganz genau und bietet kompetent Hilfe bei der Auswahl der richtigen Produkte. Kimberly-Clark Professional™ präsentiert Lösungen, um Arbeitsplätze gesünder, sicherer und produktiver zu gestalten.

Die Lösungen von Kimberly-Clark Professional™ werden praktisch überall eingesetzt: in Bereichen der Metallbe- und -verarbeitung, in der Lebensmittelbe- und -verarbeitung, im Gesundheitswesen, in Bürogebäuden, in der Luft- und Raumfahrtindustrie, in Wartung und Reparatur, in der Automobil- und Pharmaindustrie sowie in der Mikro-Elektronik.

DAS VERSPRECHEN

Bei Kimberly-Clark Professional™ dreht sich alles um Menschen, denn Menschen sind die wertvollste Ressource – sie sind es, die Arbeitsplätze sichern. Kimberly-Clark Professional™ sorgt dafür, dass ihnen ausgezeichnete Arbeitsplätze und Waschräume zur Verfügung stehen.



WYPALL
BRAND

Wenn Sie eine Aufgabe übernehmen, brauchen Sie die richtigen Hilfsmittel für effizientes Arbeiten und für die bestmöglichen professionellen Ergebnisse.

Warum sollte es sich bei der Wahl der Wischtücher – für die Reinigung, Arbeitsvorbereitung oder zum Schutz von Arbeitsflächen – anders verhalten?

KIMTECH

Die Marke KIMTECH™ bietet Lösungen zur Kontaminationskontrolle für streng regulierte Branchen.

Bei KIMTECH™ steht der Schutz an erster Stelle – bei der Oberflächenreinigung und -vorbereitung und bei der persönlichen Schutzausrüstung.



Weitere Informationen und das gesamte Angebot von Kimberly-Clark Professional™ finden Sie unter: delta-zofingen.ch/kimberly-clark-switzerland-gmbh/

Ideale Lösung für mittel-schwere Reinigungsarbeiten wie das Polieren von Glas sowie die Oberflächen- oder Werkzeugreinigung

Airflex™-Technologie



KC7493



KC7300

Für eine Vielzahl von Reinigungs- und Wartungsarbeiten entwickelt

Airflex™-Technologie sorgt für aussergewöhnliche Festigkeit und Saugfähigkeit

WYPALL® L20 Extra+/7301B: Hohe Zuverlässigkeit für Mehrzweck-Wisch- und Reinigungsaufgaben; ideale Lösung für mittel-schweres Abwischen, Polieren von Glas, Reinigen von Oberflächen und Werkzeugen; Airflex™-Technologie



KC7301



KC7334



KC7331



KC7426

WYPALL® L30 Extra lang: Industrierischtücher für den Einmalgebrauch; hohe Kapazität und breitere Tücher für anspruchsvolle Aufgaben; perfekt zum Aufwischen industrieller Flüssigkeiten und Abwischen von öligen oder verschmutzten Teilen und Oberflächen; Airflex™-Technologie

Hohe Reissfestigkeit und Saugfähigkeit bei anspruchsvollen Reinigungsarbeiten

Ideal zum Aufwischen verschütteter Flüssigkeiten in der Industrie sowie für die Reinigung von Teilen und Komponenten



KC7359

WYPALL® L10/L20/L30

	Art.-Nr.	Material	Lagen	Perforation	Oberfläche	Masse (Ø × B)	Tuchlänge/-breite	Farbe	Passende Spender	VE		
WYPALL® L10 Wischtücher RCS - Zentralentnahme	KC7494	Recyclingpapier	1	ja	mit Prägung	20 × 18,5 cm	38 × 18,5 cm	Blau	KC7018	6 Rollen à 239 m (à 630 Tücher, = 3780 Tücher)	■	■
WYPALL® L20 Grossrolle Papierwisch Tuch	KC7300	AIRFLEX	2	ja	mit Prägung	26,5 × 23,5 cm	38 × 23,5 cm	Blau	KC6146, KC6154, KC6155	Rolle à 190 m (à 500 Tücher)	■	
WYPALL® L20 Extra+ Grossrolle Papierwisch Tuch	KC7301	AIRFLEX	2	ja	mit Prägung	26,5 × 33 cm	38 × 33 cm	Blau	KC6146, KC6154, KC6155	Rolle à 192,5 m (à 500 Tücher)	■	
WYPALL® L20 Extra+ Kleinrolle Wischtuch	KC7334	Recyclingpapier	2	ja	mit Prägung	12,1 × 24 cm	38 × 24 cm	Blau	KC7334, KC7041	24 Rollen à 53,2 m (à 140 Tücher, = 3360 Tücher)	■	
WYPALL® L30 Extra lang Grossrolle Papierwisch Tuch	KC7331	AIRFLEX, Frischzellstoff	3	ja	mit Prägung	37,5 × 37 cm	38 × 37 cm	Weiss	KC6146, KC6154, KC6155	Rolle à 380 m (à 1000 Tücher)	■	
WYPALL® L30 Extra breit Grossrolle Papierwisch Tuch	KC7426	AIRFLEX	3	ja	mit Prägung	37,5 × 37 cm	38 × 37 cm	Blau	KC6146, KC6154, KC6155	Rolle à 255 m (à 670 Tücher)	■	
WYPALL® L30 Ultra Grossrolle Wischtuch	KC7359	Recyclingpapier	1	ja	mit Prägung	39 × 35 cm	38 × 35 cm	Blau	KC6146, KC6154, KC6155	Rolle à 380 m (à 1000 Tücher)	■	

Ideal für Reinigungsarbeiten in der Industrie sowie im Gesundheitswesen

Ausserordentliche Reissfestigkeit und Saugfähigkeit

Gutes Preis-Leistungs-Verhältnis



KC7454



KC7471

Perfekte Kombination aus Nutzwert und Vielseitigkeit für die alltägliche Reinigung

WYPALL® L40

	Art.-Nr.	Material	Lagen	Perforation	Masse (Ø × B)	Tuchlänge/-breite ausgefaltet	Farbe	Passende Spender	VE		
WYPALL® L40 Grossrolle Wischtuch	KC7454	Zellstoff, Binder	1	ja	33 × 32 cm	34 × 32 cm	Weiss	KC6146, KC6154, KC6155	Rolle à 323 m (à 950 Tücher)		■
WYPALL® L40/7471 Wischtuch	KC7471	Zellstoff, Binder	1	-	-	31 × 32 cm	Weiss	KC7969	18 Päckchen à 56 Tücher (= 1008 Tücher)		■

Produktvorteile



Speziell leichtes, langlebiges Tuch für die Bewältigung verschiedener leichter Wischvorgänge

Hydroknit*-Technologie

Flexibles BRAG™-Box-System



KC6035 KC8380 KC8387 KC7867

Für leichte und mittelschwere Wischvorgänge, insbesondere dort, wo Saugfähigkeit entscheidend ist

Absorbiert Öl und Wasser dreimal schneller als gewaschene Tücher

Hydroknit*-Technologie

Für den Einsatz in hygiene-relevanten Umgebungen

Für hohe Beanspruchung

Reduziert das Risiko von Kreuzkontaminationen

Hydroknit*-Technologie



KC7565 KC12889

Ideal für Herstellungsprozessvorgänge, bei denen Strapazierfähigkeit, geringe Fusselbildung und hohe Flüssigkeitsaufnahme entscheidend sind

90% Abgabe der absorbierten Lösungsmittel

Kann Produktabfälle um bis zu 35% verringern

WYPALL® X60/X70/X80/X90

	Art.-Nr.	Material	Lagen	Perforation	Oberfläche	Masse (Ø x B)	Tuchlänge/-breite ausgefaltet	Farbe	Passende Spender	VE	
WYPALL® X60 Wischtuch	KC6035	Polypropylen, Zellstoff	1	–	mit Prägung	–	42,6 x 31,7 cm	Weiss	–	Box à 200 Tücher	■
WYPALL® X60 Zentralentnahme Wischtuch	KC8380	Zellstoff, Polypropylen	1	ja	mit Prägung	27 x 24,5 cm	42 x 24,5 cm	Blau	KC7929	Rolle à 63 m (à 150 Tücher)	■
WYPALL® X70 Wischtuch	KC8387	Zellstoff, Polypropylen	1	–	–	–	30,5 x 31,8 cm	Weiss	KC7969	12 Beutel à 76 Tücher (= 912 Tücher)	■
WYPALL® X70 Wischtücher gefaltet	KC7867	Zellstoff, Polypropylen	1	ja	mit Prägung	–	38 x 42 cm	Weiss	–	6 Beutel à 70 Tücher (= 420 Tücher)	■
WYPALL® X80/7565 Wischtuch	KC7565	Zellstoff, Polypropylen	1	ja	–	–	41 x 33 cm	Blau	–	10 Beutel à 25 Tücher (= 250 Tücher)	■
WYPALL® X90 Grossrolle Wischtuch	KC12889	Polypropylen, Zellstoff	2	ja	–	34 x 30 cm	32 x 30 cm	Blau	KC6146, KC6154, KC6155	Rolle à 144 m (à 450 Tücher)	■

Spender 6221: Zentrale Einzelblattentnahme; Minimierung von Kontaminationen



KC6221 KC6220 KC6222 KC6223

Papierwischtuch 6220: Durch Einzelblattentnahme um über 20% reduzierter Papierverbrauch

Airflex™-Technologie für aussergewöhnliche Reissfestigkeit und Saugfähigkeit

WYPALL® REACH™

	Art.-Nr.	Material	Lagen	Masse (H x B x T bzw. Ø x B)	Tuchlänge/-breite	Farbe	Passende Tücher/ Spender	VE	
WYPALL® Reach™ Spender 6221	KC6221	Kunststoff	–	22,4 x 25,4 x 18 cm	–	Schwarz	KC6220, KC6222, KC6223	1	
WYPALL® Reach™ Zentralentnahme Papierwischtuch	KC6220	Frischzellstoff, Recyclingpapier	1	15 x 18,3 cm	38 x 18,3 cm	Blau	KC6221	6 Rollen à 106 m (à 280 Tücher, = 1680 Tücher)	■
WYPALL® Reach™ Zentralentnahme Papierwischtuch	KC6222	Recyclingpapier	1	15 x 18,3 cm	38 x 18,3 cm	Weiss	KC6221	6 Rollen à 164 m (à 430 Tücher, = 2580 Tücher)	■
WYPALL® Reach™ Zentralentnahme Papierwischtuch	KC6223	Recyclingpapier	1	15 x 18,3 cm	38 x 18,3 cm	Blau	KC6221	6 Rollen à 164 m (à 430 Tücher, = 2580 Tücher)	■

Perfekt für zahlreiche Anwendungen, die eine tragbare Lösung erfordern

Maximaler Komfort durch vorgetränkte Wischtücher

Hygienische Einzelabgabe der Tücher aus dem Spenderreimer mit Zentralentnahme



KC7772



KC7775



KC7776

WYPALL® VORIMPRÄGNIERTE WISCHTÜCHER

	Art.-Nr.	Material	Lagen	Perforation	Tuchlänge/-breite ausgefaltet	Farbe	VE
WYPALL® 7772K	KC7772	Polypropylen	1	ja	27×27 cm	Grün	6 Spenderdosen à 50 Tücher (= 300 Tücher)
WYPALL® 7775	KC7775	Polypropylen	1	ja	27×27 cm	Grün	6 Spenderreimer à 90 Tücher (= 540 Tücher)
WYPALL® 7776	KC7776	Polypropylen	1	ja	27×27 cm	Grün	6 Beutel à 75 Tücher (= 450 Tücher)

Für leichte Reinigungsarbeiten wie das Reinigen empfindlicher Glas- und anderer Geräte und Oberflächen

Geeignet für Laborumgebungen der ISO-Klasse 4 oder höher

Antistatisch verpackt



KC7551

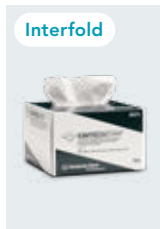

KC7552

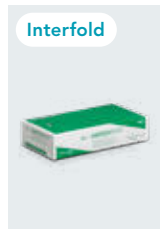

KC7557

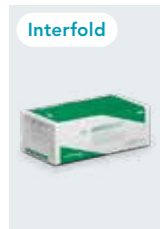

KC7558

KIMTECH SCIENCE™

	Art.-Nr.	Material	Lagen	Tuchlänge/-breite ausgefaltet	Farbe	VE
KIMTECH Science™ 7551	KC7551	Frischzellstoff	1	30×30cm	Weiss	15 Spenderboxen à 196 Tücher (= 2940 Tücher)
KIMTECH Science™ 7552	KC7552	Frischzellstoff	1	11,4×21,3cm	Weiss	30 Spenderboxen à 280 Tücher (= 8400 Tücher)
KIMTECH Science™ 7557 Labortücher	KC7557	Frischzellstoff	2	20,5×20 cm	Weiss	24 Boxen à 100 Tücher (= 2400 Tücher)
KIMTECH Science™ 7558 Labortücher	KC7558	Frischzellstoff	2	20,5×20 cm	Weiss	15 Boxen à 200 Tücher (= 3000 Tücher)

Reissfest, fusselarm und 100% silikonfrei

Ideal als Mehrweg-Wischtücher für die Reinigung mit Chemikalien und Lösungsmitteln

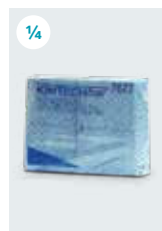

KC7622



KC7762



KC7753

Nachfüllbares, luftdichtes Wisch-System

Zu ergänzen mit gewünschtem Lösungsmittel, Desinfektionsmittel, Chemikalien oder Reinigungsmittel, wirkungsvoll gegen Schimmel und Bakterien

Perfekt zur Infektionskontrolle in stark frequentierten Umgebungen im Gesundheitswesen und ideal für Bereiche, in denen es auf Hygiene und Sicherheit ankommt

KIMTECH® PREP/ WYPALL® WETTASK™

	Art.-Nr.	Material	Lagen	Perforation	Tuchlänge/-breite ausgefaltet	Farbe	Passende Spender	VE
KIMTECH® Prep 7622	KC7622	Polypropylen	1	–	38×49cm	Blau	–	12 Beutel à 35 Tücher (= 420 Tücher)
KIMTECH® Prep/WETTASK™ DSX 7762 R	KC7762	Polyester	1	ja	32×30cm	Weiss	KC7918, KC7919	6 Rollen à 29m (à 90 Tücher, = 540 Tücher)
WYPALL® WETTASK™ Low Lint Wipes for Solvents	KC7753	Polypropylen	1	ja	30,5×15 cm	Weiss	KC7919	6 Rollen à 36,6m (à 120 Tücher, = 720 Tücher)

TORK – THINK AHEAD.

TORK IST WELTWEIT FÜHRENDER SPEZIALIST FÜR HYGIENE AM ARBEITSPLATZ – AUCH WENN ES DARUM GEHT, INTERESSANTE INNOVATIONEN IN UNTERNEHMEN ERFOLGREICH UMZUSETZEN. TORK STELLT DIE OPTIMALE BESUCHERERFAHRUNG IN DEN FOKUS UND SETZT IMMER WIEDER MASSSTÄBE IN PUNCTO EFFIZIENTES REINIGEN UND NACHHALTIGKEIT. TORK IST STETS AUF DER SUCHE NACH NEUEN UND BESSEREN WEGEN, UM UNTERNEHMEN VORANZUBRINGEN: **VORAUSDENKEN, UM DEM WETTBEWERB EINEN SCHRITT VORAUSS ZU SEIN – HIER SETZT TORK AN.**

NACHHALTIG LEBEN – IMMER UND ÜBERALL

Menschen verbringen heute immer mehr Zeit ausserhalb ihres Zuhauses, z. B. am Arbeitsplatz, in Hotels, Schulen, Restaurants oder an Flughäfen. Und die Verbraucher wollen, dass diese Bereiche ebenso hygienisch und nachhaltig sind wie das eigene Heim. Tork unterstützt Unternehmen in der nachhaltigen Gestaltung, um die sich ändernden Wünsche und Bedürfnisse von Kunden und Verbrauchern zu erfüllen.

■ Wohlfühlen

Tork bietet Produkte und Dienstleistungen, die das Arbeitsumfeld verbessern, und widmet sich der Anhebung der Hygienestandards für alle, die unterwegs sind.

Ziel bis 2030: Bei 60% der Innovationen soll der Mensch im Mittelpunkt stehen.

■ Kreislaufwirtschaft

Tork hilft Unternehmen, den Kreislauf zu schliessen.

■ Aus weniger mehr machen

Tork verringert Abfall und CO₂-Bilanz mit ihren Lösungen.

Ziel bis 2030: Bessere Lösungen mit 33% weniger Umweltbelastung



TORK REFLEX™ SYSTEM

Verschüttete Flüssigkeiten und Verunreinigungen müssen tagtäglich schnell und ohne Hygienrisiken beseitigt werden. Unser Sortiment Tork Reflex™ Spender und Nachfüllmaterialien wurde eigens entwickelt, um unseren Kunden Kostenkontrolle bei den häufigsten Tätigkeiten rund um Handhygiene und Oberflächenreinigung zu bieten.

TORK EXELCLEAN®

exelCLEAN® bietet ein hochwertiges Qualitätssortiment an fusselfreien Hochleistungs-Wischtüchern. Sie profitieren zudem von einer gleichbleibend zuverlässigen Leistung.



Weitere Informationen und das gesamte Angebot von Tork finden Sie unter: delta-zofingen.ch/essity-switzerland-ag/

Verbesserte Hygiene – berühren Sie nur, was Sie selbst verwenden



ML473177



ML473180



ML473190

REFLEX™ SPENDER

	Art.-Nr.	Material	Masse (H × B × T)	Farbe	Passende Wischtücher	VE
Tork Reflex™ Einzelblatt Mini Innenabrollspender M3 (ohne Abbildung)	ML473167	Kunststoff	32,1 × 19,1 × 18 cm	Weiss/Türkis	M3	1
Tork Reflex™ Einzelblatt Mini Innenabrollspender M3	ML473177	Kunststoff	32,1 × 19,1 × 18 cm	Weiss	M3	1
Tork Reflex™ Einzelblatt Innenabrollspender M4	ML473180	Kunststoff	33,1 × 25,5 × 23,9 cm	Weiss/Türkis	M4	1
	ML473190	Kunststoff	33,1 × 25,5 × 23,9 cm	Weiss	M4	1

Mehrzweck-Papierwischtücher für leichte Wischarbeiten

Einzelblattentnahme reduziert den Verbrauch um bis zu 37%



ML473242



ML473391

REFLEX™

	Art.-Nr.	Material	Lagen	Perforation	Hülsenart	Masse (Ø × B, Kern-Ø)	Tuchlänge/-breite	Farbe	Passende Spender	VE		
Tork Reflex™ Mehrzweck-Papierwischtücher M4	ML473242	Frischzellstoff, Recyclingpapier	1	ja	Normal	19,5 × 19,8 cm, 5,9 cm	35 cm × 19,8 cm	Weiss	M4	6 Rollen à 300m (à 857 Coupons)		
Tork Reflex™ Starke Papierwischtücher M4	ML473391	Frischzellstoff, Recyclingpapier	2	ja	Normal	18,5 × 19,4 cm, 5,9 cm	33,5 cm × 19,4 cm	Blau	M4	6 Rollen à 150,8m (à 450 Coupons)		

Strapazierfähige Spender

Ergonomisches Design

Einfacher, einhändiger Betrieb und kontrollierter Verbrauch



ML658000



ML559000

PERFORMANCE/ELEVATION SPENDER

	Art.-Nr.	Material	Masse (H × B × T)	Farbe	Passende Wischtücher	VE
Tork Performance Spender	ML658000	Kunststoff	33,3 × 19,3 × 17,2 cm	Weiss/Türkis	M1	1
Tork Elevation Spender	ML559000	Kunststoff	36 × 23,9 × 22,7 cm	Weiss	M2	1

Ideal zum Aufwischen von Flüssigkeiten und zum Abwischen der Hände geeignet

Für unterschiedlichste Wischarbeiten geeignet



ML130041

ML130052

ML130043

ML100130

ML101240

ML130034

(STARKE) MEHRZWECK-PAPIERWISCHTÜCHER

	Art.-Nr.	Material	Lagen	Perforation	Prägung	Hülseart	Masse (Ø×B, Kern-Ø)	Tuchlänge/-breite	Farbe	Passende Spender	VE		
Tork Starke Mehrzweck-Papierwischtücher QD W1/2	ML130041	Frischzellstoff, Recyclingpapier	2	ja	mit Prägung	Normal	26,2×23,5 cm, 7,1 cm	34×23,5 cm	Weiss	W1/W2	2 Rollen à 255 m (à 750 Coupons)		
	ML130052	Frischzellstoff, Recyclingpapier	2	ja	mit Prägung	Normal	26,2×23,5 cm, 7,1 cm	34×23,5 cm	Blau	W1/W2	2 Rollen à 255 m (à 750 Coupons)		
Tork Starke Mehrzweck-Papierwischtücher QD W4	ML130043	Frischzellstoff, Recyclingpapier	2	-	-	-	-	38,5×38,5 cm	Weiss	W4	5 Pack à 200 Tücher		
Tork Mehrzweck-Papierwischtücher Innenabrollung M1	ML100130	Mix	1	-	-	-	14×21,5 cm, 7,1 cm	-	Weiss	M1	11 Rollen à 120 m		
Tork Starke Mehrzweck-Papierwischtücher M2	ML101240	Mix	2	ja	mit Prägung	-	19×21,5 cm, 7,1 cm	35×21,5 cm	Weiss	M2	6 Rollen à 160 m (à 457 Coupons)		
Tork Mehrzweck-Papierwischtücher QD M2	ML130034	Frischzellstoff	1	ja	-	-	19×19,5 cm, 7,1 cm	35×19,5 cm	Weiss	M2	6 Rollen à 165 m (à 471 Coupons)		
Tork Mehrzweck-Papierwischtücher M2 (ohne Abbildung)	ML151131	Mix	1	-	-	-	19×21,5 cm, 7,1 cm	-	Weiss	M2	6 Rollen à 275 m		

Optimiert für Tork Wischtücher



ML652100

ML654008

PERFORMANCE SPENDER

	Art.-Nr.	Material	Masse (H×B×T)	Farbe	Passende Wischtücher	VE
Tork Wandhalter W1	ML652100	Metall, Kunststoff	46,3×64,6×27,4 cm	Weiss/Türkis	W1	1
Tork Wandhalter W1 (ohne Abbildung)	ML652108	Metall, Kunststoff	46,3×64,6×27,4 cm	Rot/Schwarz	W1	1
Tork Einzeltuchspender W4 (ohne Abbildung)	ML654000	Kunststoff	39,4×42,7×20,6 cm	Weiss/Türkis	W4	1
Tork Einzeltuchspender W4	ML654008	Kunststoff	39,4×42,7×20,6 cm	Rot/Schwarz	W4	1

Strapazierfähigste Papierwischtücher für anspruchsvolle Arbeitsvorgänge in der Industrie

Überragende Saugfähigkeit



ML130080

ML130081

ML130083

EXTRA STARKE INDUSTRIE-PAPIERWISCHTÜCHER

	Art.-Nr.	Material	Lagen	Perforation	Prägung	Hülseart	Masse (Ø×B, Kern-Ø)	Tuchlänge/-breite	Farbe	Passende Spender	VE		
Tork Extra Starke Industrie-Papierwischtücher QD W1	ML130080	Frischzellstoff	3	ja	mit Prägung	Normal	39×36,9 cm, 7,1 cm	34×36,9 cm	Blau	W1	Rolle à 255 m (à 750 Coupons)		
Tork Extra Starke Industrie-Papierwischtücher QD	ML130081	Frischzellstoff	3	ja	mit Prägung	Normal	26,2×23,5 cm, 7,1 cm	34×23,5 cm	Blau	W1/W2	2 Rollen à 119 m (à 350 Coupons)		
Tork Extra Starke Industrie-Papierwischtücher QD W7	ML130083	Frischzellstoff	3	-	-	-	-	32,4×38,5 cm	Blau	-	Handy-Box à 200 Tücher		

Hohe Saugfähigkeit

Schützen die Hände vor Hitze und Metallspänen

exelCLEAN®-Effekt für ein professionelles Reinigungsergebnis



ML570479

ML570579

ML570137

Reissfest und saugfähig für anspruchsvolle Reinigungsarbeiten

Schützen die Hände vor Hitze und Metallspänen

exelCLEAN®-Effekt für ein professionelles Reinigungsergebnis



ML530179

ML530279

ML530137

EXTRA STARKE (INDUSTRIELLE) REINIGUNGSTÜCHER

	Art.-Nr.	Material	Lagen	Perforation	Hülse-art	Masse (Ø×B, Kern-Ø)	Tuchlänge/-breite	Farbe	Passende Spender	VE	
Tork Extra-Starke Reinigungstücher W4	ML570479	Vliesstoff	1	–	–	–	35,5×41,5cm	Weiss	W4	4 Pack à 60 Tücher	
Tork Extra-Starke Reinigungstücher W4	ML570579	Vliesstoff	1	–	–	–	35,5×41,5cm	Blau	W4	4 Pack à 60 Tücher	
Tork Starke Industrielle Reinigungstücher W1/2/3	ML570137	Vliesstoff	1	ja	Normal	25×32cm, 7,1cm	38×32cm	Weiss	W1/2/3	Rolle à 60,8m (à 160 Coupons)	
Tork Extra-Starke Reinigungstücher W4	ML530179	Vliesstoff	1	–	–	–	41,5×35,5cm	Weiss	W4	4 Pack à 105 Tücher	
Tork Extra-Starke Reinigungstücher W4	ML530279	Vliesstoff	1	–	–	–	41,5×35,5cm	Blau	W4	4 Pack à 105 Tücher	
Tork Extra Starke Reinigungstücher W1/2/3	ML530137	Vliesstoff	1	ja	Normal	25×32cm, 7,1cm	38×32cm	Weiss	W1/2/3	Rolle à 106,4m (à 280 Coupons)	

Weich und flexibel für leichtere Reinigungsarbeiten

Schnelles Aufsaugen von Flüssigkeiten und Öl

exelCLEAN®-Effekt für ein professionelles Reinigungsergebnis



ML510104

ML510137

ML510479

Weich und flexibel für leichte bis mittelschwere Arbeiten im industriellen Bereich

Schützen die Hände vor Hitze und Metallspänen

Ideal zum Entfernen von Öl und Fett

exelCLEAN®-Effekt für ein professionelles Reinigungsergebnis



ML520304

ML520372

ML520679

(INDUSTRIE-) REINIGUNGSTÜCHER

	Art.-Nr.	Material	Lagen	Perforation	Hülse-art	Masse (Ø×B, Kern-Ø)	Tuchlänge/-breite	Farbe	Passende Spender	VE	
Tork Reinigungstücher W1	ML510104	Vliesstoff	1	ja	Normal	38×42,8cm, 7,3cm	38×42,8cm	Weiss	W1	Rolle à 380m (à 1000 Coupons)	
Tork Reinigungstücher W1/2/3	ML510137	Vliesstoff	1	ja	Normal	25×32cm, 7,1cm	38×32cm	Weiss	W1/2/3	Rolle 152m (à 400 Coupons)	
Tork Reinigungstücher W4	ML510479	Vliesstoff	1	–	–	–	41,5×35,5cm	Weiss	W4	4 Pack à 120 Tücher	
Tork Industrie-Reinigungstücher W1	ML520304	Vliesstoff	1	ja	Normal	38×42,8cm, 7,3cm	38×43cm	Grau	W1	Rolle à 361m (à 950 Coupons)	
Tork Industrie-Reinigungstücher W7	ML520372	Vliesstoff	1	–	–	–	41,5×35,5cm	Grau	–	Handy-Box à 210 Tücher	
Tork Reinigungstücher W4	ML520679	Vliesstoff	1	–	–	–	35,5×41,5cm	Grau	W4	4 Pack à 120 Tücher	

REINIGUNGSLÖSUNGEN FÜR ALLE ANFORDERUNGEN

CHICOPEE®, EINE MARKE VON BERRY GLOBAL, IST DER FÜHRENDE HERSTELLER VON PROFESSIONELLEN REINIGUNGSMATERIALIEN UND -TÜCHERN FÜR DEN GEWERBSMÄSSIGEN BEDARF UND BESITZT MEHR ALS 50 JAHRE ERFAHRUNG IN DER BEREITSTELLUNG PRAKTISCHER UND EFFEKTIVER LÖSUNGEN FÜR DIE BEREICHE **GESUNDHEITSWESEN, HORECA UND FACILITY MANAGEMENT SOWIE FÜR DIE AUTOMOBILBRANCHE UND VERSCHIEDENE ANDERE INDUSTRIEZWEIGE. UNSERE HAUPTSCHWERPUNKTE:**

- Unterstützung Ihres Unternehmens mit Produkten, die die Gesundheit von Kunden und Mitarbeitern fördern
- Massgeschneiderte Lösungen für diverse Bereiche
- Branchenführende, innovative Produkte, mit denen wir Ihre Probleme bereinigen

SICHERER UND SAUBERER IM SINNE DER UMWELT!

Effektive und effiziente Reinigungsprozesse sind seit jeher ein integraler Bestandteil in modernen Unternehmen – insbesondere, wenn es um «High Touch»-Oberflächen geht. In der Tat hat die regelmässige, sorgfältige Desinfektion aller Berührungspunkte, Böden und Armaturen eine neue Bedeutung erlangt. Optimale Reinigungsprozesse und fortschrittliche Lösungen helfen dabei, diese neuen Hygiene-Anforderungen umzusetzen.

KREUZKONTAMINATIONEN VERHINDERN

Unter einer Kreuzkontamination versteht man die unbeabsichtigte Übertragung von Bakterien oder anderen Mikroorganismen von einem verunreinigten Objekt auf ein anderes – mit schädlichen Folgen. Die Verhinderung von Kreuzkontaminationen ist ein grundlegendes Ziel für professionelle Umgebungen aller Art, vom Gastgewerbe/Horeca bis zum Gesundheitswesen. Unternehmen sollten daher Reinigungslösungen einsetzen, mit denen 99,99% der Bakterien entfernt und unschädlich gemacht werden, sodass keine Übertragung auf die nächste zu reinigende Oberfläche stattfindet.

AUSWIRKUNGEN AUF DIE UMWELT

Bei Reinigungsmaterialien, die sowohl für Anwendungen «über dem Boden» als auch «auf dem Boden» verwendet werden, besteht nach wie vor der weitverbreitete Irrglaube, dass Einwegtücher im Vergleich zu waschbaren Tüchern im Abfallkreislauf eine viel grössere Belastung für die Umwelt darstellen.

Was jedoch häufig nicht berücksichtigt wird, sind die erheblichen Umweltauswirkungen der Waschkreisläufe, die erforderlich sind, um die einwandfreie Nutzbarkeit der wiederverwendbaren Materialien zu erhalten.



In diesem Zusammenhang kann die Anwendung effektiver Einwegtücher bei der Reinigung von Oberflächen und Böden gegenüber wiederverwendbaren Materialien besonders vorteilhaft sein. Sie können nicht nur zu einer deutlichen Verbesserung des Infektionsschutzes und zur Vermeidung von Kreuzkontaminationen beitragen, sondern auch zeitaufwändige Waschkreisläufe, bei denen viel Kohlendioxid freigesetzt wird, überflüssig machen.

BEWÄLTIGEN VON HERAUSFORDERUNGEN

Für Unternehmen, Organisationen und Einrichtungen auf der ganzen Welt war der Infektionsschutz wohl noch nie so wichtig wie heute. Eine Arbeitsumgebung, die optimale Sicherheit bietet, kann nur mittels einer Strategie gewährleistet werden, bei der die bestmöglichen Reinigungslösungen und -verfahren zum Einsatz kommen.

Light: Tücher aus 100% Mikrofasern, entfernen 99,99% Bakterien

Plus: Ideal für die Reinigung von Glas, Edelstahl, Spiegeln und Touchscreens

Mit antibakterieller Wirkung, die zu deutlich geringerer Geruchsentwicklung führt



CP74733

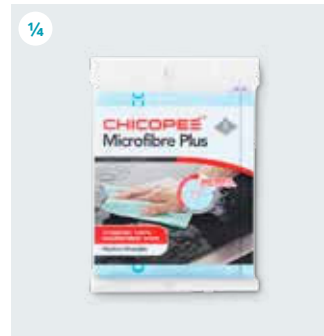

CP74721

MIKROFASERTÜCHER

	Art.-Nr.	Material	Flächengewicht	Tuchlänge/-breite ausgefaltet	Farbe	VE	
CHICOPEE® MICROFIBRE LIGHT (CP74734–37 ohne Abbildung)	CP74733	Mikrofaser	60g/m ²	34 × 40 cm	Blau	8 Pack à 40 Tücher	■
	CP74734	Mikrofaser	60g/m ²	34 × 40 cm	Rot	8 Pack à 40 Tücher	■
	CP74735	Mikrofaser	60g/m ²	34 × 40 cm	Gelb	8 Pack à 40 Tücher	■
	CP74736	Mikrofaser	60g/m ²	34 × 40 cm	Grün	8 Pack à 40 Tücher	■
	CP74737	Mikrofaser	60g/m ²	34 × 40 cm	Weiss	8 Pack à 40 Tücher	■
CHICOPEE® MICROFIBRE PLUS (CP74722–24 ohne Abbildung)	CP74721	Polyethylen, Polyamid	100g/m ²	34 × 40 cm	Blau	24 Pack à 5 Tücher	■
	CP74722	Polyethylen, Polyamid	100g/m ²	34 × 40 cm	Rot	24 Pack à 5 Tücher	■
	CP74723	Polyethylen, Polyamid	100g/m ²	34 × 40 cm	Gelb	24 Pack à 5 Tücher	■
	CP74724	Polyethylen, Polyamid	100g/m ²	34 × 40 cm	Grün	24 Pack à 5 Tücher	■

Ideal für den Kücheneinsatz

Hohe Hitzebeständigkeit und aussergewöhnliche Saugkraft

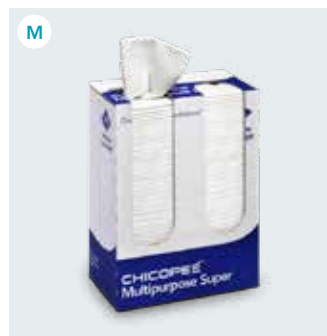

CP74711



CP74712

ALLZWECKTÜCHER

	Art.-Nr.	Material	Flächengewicht	Tuchlänge/-breite ausgefaltet	Farbe	VE	
CHICOPEE® MULTIPURPOSE SUPER	CP74711	Viskose, Polyester	80g/m ²	34 × 53 cm	Blau	Karton à 130 Tücher	■
	CP74712	Viskose, Polyester	80g/m ²	34 × 53 cm	Weiss	Karton à 130 Tücher	■



Alle Chicopee® Reinigungstücher für den Lebensmittelbereich sind für den externen Einsatz FCC-zertifiziert (für direkten Kontakt mit Lebensmitteln zugelassen).

DURAWIPE LIGHT:
Perfekt für alle industriellen Arbeiten im trockenen und feuchten Zustand stark und haltbar



CP84581



CP70293

J-CLOTH PLUS:
Marktführendes Reinigungstuch für den Lebensmittelbereich seit mehr als 40 Jahren

J-CLOTH PLUS BIODEGRADABLE:
Zertifiziertes Reinigungstuch – biologisch abbaubar und kompostierbar; erhältlich in diversen Farben; die einzigartige offene, wellenförmige Struktur ermöglicht die effiziente Aufnahme von Verschmutzungen und leichtes Ausspülen für längere Frische



CP74441



CP74464



CP84585

LAVETTE SUPER:
Allrounder – Ideal für die Gastronomiebranche mit antibakterieller Wirkung

DUSTER PLUS:
Wischtuch mit hoher Staubaufnahme



CP73158



CP84575



CP74119

VERACLEAN CRITICAL CLEANING PLUS:
Starke Reinigungstücher für den täglichen Einsatz in jeder Branche

VERACLEAN SOFT PLUS:
Optimale Kombination aus hoher Schmutzaufnahme und Materialweichheit

REINIGUNGSTÜCHER

	Art.-Nr.	Material	Flächengewicht	Tuchlänge/-breite ausgefaltet	Couponlänge/-breite	Farbe	VE	
CHICOPEE® DURAWIPE LIGHT	CP84581	Polypropylen, Polyester, Zellstoff	60 g/m ²	–	37 × 22 cm	Weiss	Rolle à 175 Tücher à 64,75m	
CHICOPEE® J-CLOTH PLUS (CP70292 & CP74429 ohne Abbildung)	CP70292	Viskose	50 g/m ²	43 × 30 cm	–	Weiss	12 Pack à 100 Tücher	■
	CP70293	Viskose	50 g/m ²	61 × 31 cm	–	Grün	Karton à 250 Tücher	■
	CP74429	Viskose	50 g/m ²	61 × 53 cm	–	Weiss	22 Pack à 25 Tücher	■
CHICOPEE® J-CLOTH PLUS BIODEGRADABLE	CP74441	Viskose	50 g/m ²	43 × 32 cm	–	Blau	10 Pack à 50 Tücher	■
CHICOPEE® LAVETTE SUPER (CP74465–68 ohne Abbildung)	CP74464	Viskose, Polyester	80 g/m ²	51 × 36 cm	–	Weiss	6 Pack à 25 Tücher	■
	CP74465	Viskose, Polyester	80 g/m ²	51 × 36 cm	–	Grün	6 Pack à 25 Tücher	■
	CP74466	Viskose, Polyester	80 g/m ²	51 × 36 cm	–	Blau	6 Pack à 25 Tücher	■
	CP74467	Viskose, Polyester	80 g/m ²	51 × 36 cm	–	Gelb	6 Pack à 25 Tücher	■
	CP74468	Viskose, Polyester	80 g/m ²	51 × 36 cm	–	Rot	6 Pack à 25 Tücher	■
CHICOPEE® Dust Tack 55325	CP84585	Viskose, Polyester	47 g/m ²	–	61 × 22 cm	Grün	Rolle à 91,5m	
CHICOPEE® DUSTER PLUS	CP73158	Viskose, Polyester	45 g/m ²	43 × 36 cm	–	Gelb	12 Pack à 25 Tücher	
CHICOPEE® VERACLEAN CRITICAL CLEANING PLUS (CP74600 & CP84562 ohne Abbildung)	CP74600	Polyester, Zellstoff	68 g/m ²	34 × 30 cm	–	Türkis	Karton à 275 Tücher	
	CP84562	Polyester, Zellstoff	68 g/m ²	–	37 × 29 cm	Türkis	Rolle à 400 Tücher à 148m	
	CP84575	Polyester, Zellstoff	68 g/m ²	–	37 × 29 cm	Weiss	Rolle à 400 Tücher à 148m	■
CHICOPEE® VERACLEAN SOFT PLUS (CP74121 ohne Abbildung)	CP74119	Viskose	50 g/m ²	61 × 53 cm	–	Weiss	8 Pack à 50 Tücher	
	CP74121	Viskose	50 g/m ²	43 × 53 cm	–	Weiss	8 Pack à 50 Tücher	



Gewährleistet perfekte, kratzerfreie Oberflächen

Mit den meisten Lösungsmitteln und Chemikalien verwendbar



CP74101



CP74104

POLIERTÜCHER

CHICOPEE® VERACLEAN POLISH PLUS

Art.-Nr.	Material	Flächengewicht	Tuchlänge/-breite ausgefaltet	Farbe	VE
CP74101	Viskose	50g/m ²	34 × 32 cm	Weiss	8 Pack à 100 Tücher
CP74104	Viskose	50g/m ²	43 × 50 cm	Weiss	Karton à 500 Tücher

Ideal für öffentliche Bereiche und Einsätze, bei denen maschinelles Reinigen schwierig oder unmöglich ist

Effektive Aufnahme und Bindung von Staub, Schmutz und Haaren



CP73153



CP74151

BODEN- UND OBERFLÄCHENTÜCHER

CHICOPEE® STRETCH 'N DUST LIGHT

Art.-Nr.	Material	Flächengewicht	Tuchlänge/-breite ausgefaltet	Farbe	VE
CP73153	Viskose	37g/m ²	60 × 30 cm	Orange	12 Pack à 50 Tücher



Wenn Sie mehr über die effektiven Reinigungslösungen von Chicopee® erfahren wollen, sehen Sie sich unsere Produkte an: delta-zofingen.ch/chicopee-a-brand-of-berry-global/

GEMEINSAM MIT UNSEREN PARTNERN UND IHREN STARKEN MARKEN



«GRÜEZI, BONJOUR, BUONGIORNO»

IN JEDEM FALL GUT BERATEN

ENGAGIERT FÜR
SIE IM EINSATZ –
OB PERSÖNLICH
ODER ONLINE

KONTAKTIEREN SIE UNS

KUNDENDIENST

Telefon 062 746 04 04

Fax 062 746 04 02

sales@delta-zofingen.ch

delta-zofingen.ch





DELTA Zofingen AG

Untere Brühlstrasse 10 | CH-4800 Zofingen | Tel. 062 746 04 04 | Fax 062 746 04 02 | sales@delta-zofingen.ch | delta-zofingen.ch

— Mitglied der —

